

bott vario3

bott

Nytt design

Nye funksjoner



Vi definerer bilinnredning
på nytt

Bilinnredningen

for din Opel

bott vario3

Tilpasset din bransje.

Servicetekniker



Installatør



Flåtesjef



Taktekker



Bygningsarbeider



Elektriker



Snekker



Maler

Din idé - vår planlegging

Fleksibelt byggeklosssprinsipp

Individuell tilpasning

Praktisk planlegging

Organisering av nyttevolum



Individuelt og rettet etter behov

Vi har et trent øye for dine ønsker. Sammen med din bott konsulent kan du utforme din individuelle bott vario3 bilinnredning. Her retter seg bott-teamet spesielt etter dine praktiske behov. Planlegging starter med en nøyaktig analyse av dine krav. Her ser vi grundig på utstyret som du må ha med deg for daglig bruk.

Etter analysen følger et nøyaktig, tilpasset bilinnredningskonsept fra vår bott-konsulent. Du får et omfattende tilbud om tjenesteytelser for den individuelle planleggingen av bilinnredningen din. Vi setter gjerne sammen en bekymringsfri pakke for deg!

Vårt tilbud

Tjenesteytelser for bilparker

Full-service avvikling

Samarbeid med
kjøretøyprodusenter

Rådgivning angående
finansiering

Økonomisk bruk
av ressursene



Din systemleverandør

Du har bestemt deg for et Opel nyttekjøretøy. Med dette valget har du den perfekte forutsetningen for montering av en bott vario3 bilinnredning.

Vi arbeider tett sammen med bilprodusenten, slik at vår innredning passer nøyaktig i alle modeller til Opel nyttekjøretøy. Komponentene til bott vario3 er tilpasset i sine dimensjoner og med sine festepunkter ideelt til forholdene i bilen din. Dermed kan du bruke oppbevaringsrommet på best mulig måte. I tillegg garanteres en

sikker montering, og dermed en sikker kjøremodus og - i alle tilfeller - en optimal kollisjonsikkerhet. Det gjelder både for ferdig konfigurerte moduler, men også for en individuell innredning, som vi planlegger helt etter dine krav. Kombinasjonen av ditt nyttekjøretøy med en bott vario3 bilinnredning er dermed et helhetlig system.

Kollisjonstest bestått

Påvist sikkerhet.

ECE R44 norm oppfylt

50 km/t kollisjonshastighet

bott vario3 bilinnredningene oppfyller alltid de høye kravene i testene. Resultatene dokumenterer at fører og passasjer kan stole på bott vario3, hvis det skulle bli alvor.

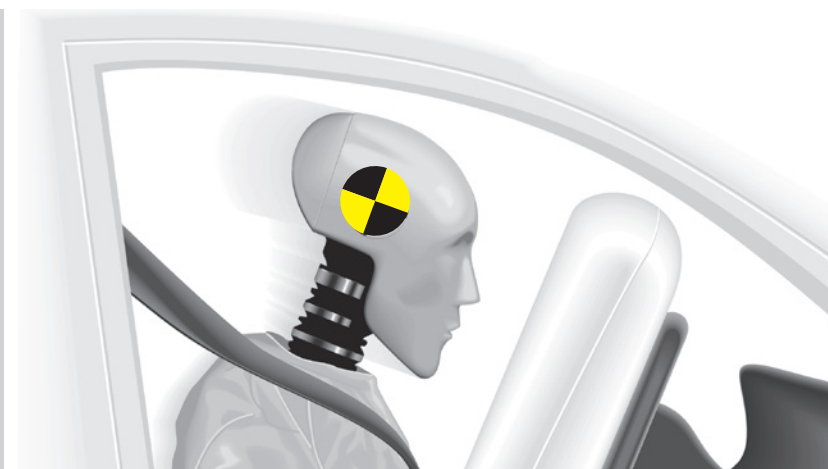

Opptak fra høyhastighetskameraer



Påvist sikkerhet.

Kollisjonstestene som vi regelmessig gjennomfører, viser hvor sikker vario3 bilinnredningen er for deg og medarbeiderne dine. Uavhengige eksperter utfører testene med en fullastet bil. Belastningene på komponentene tilsvarer den samme som ved en ulykke i trafikken.

Kollisjonstestene simulerer en kollisjon av kjøretøyet med hindring ved en hastighet på 50 km/t – i samsvar med sikkerhetsforordningen ECE R44. bott vario3 bilinnredning oppfylte de høye kravene i testene mer enn

godt nok. Når det blir alvor kan du stole fullt og helt på bott vario3 bilinnredning.

I testene blir det spesielt fokusert på festepunktene i gulvplate og vegg. Hele konstruksjonen til bilinnredningen er også viktig. I testene er det tydelig, hvordan de enorme kreftene fanges opp gjennom målrettet vridning av komponentene. Vi retter stor oppmerksomhet også mot alle deler som lar seg bevege. Ingenting faller ut av hyllene og skuffene forblir godt lukket.

Basisutbygging

Robust karosseribeskyttelse

Allsidige festepunkter for
lastsikring

Rengjøringsvennlig lasterom



Løsningen for beskyttelse av lasterom

Vår beskyttelse av lasterom passer nøyaktig til dimensjonene til din varebil. Basisutbyggingen er mye mer enn en effektiv beskyttelse for karosseriet. Innvendig kledning opprettholder for det første verdien til varebilen din, og for det andre integrerte surseskiner. Vi tilbyr forskjellige pakker for å utstyre din varebilen med mange nyttige midler for lastsikring. Pakkene kan selvsagt også suppleres individuelt.

I vårt omfangsrrike produktprogram finner du i tillegg til surseskinene iht. airline-standard også omfattende tilbehør. Uansett om det er for kassevogner, kofferttilbygg eller lasteplan. Vårt store sortiment med elementer for lastsikring gir deg de beste forutsetninger for maksimal sikkerhet i trafikken.

Gulvplater

bott vario gulv



Montering med surrekrok

- lett og fuktighetsavvisende gulv i kryssfinér av bjørk, tykkelse 12 mm
- overside: robust og sklihemmende plastfoliebelegg med bott dekor
- underside: plastfoliebelegg med glatt overflate
- kanter: profilert, fuktighetsavvisende, farget i grått og med kantbeskyttelse av aluminium i dørområdet
- ved gulv med surreskinner er kantbeskyttelsen vanligvis med
- Forurensningsklasse E1 iht. EN 717-2 / sklihemming R10, verdi > 500
- inkl. monteringsmateriale
- en forenklet montering med holdeinnretning er mulig

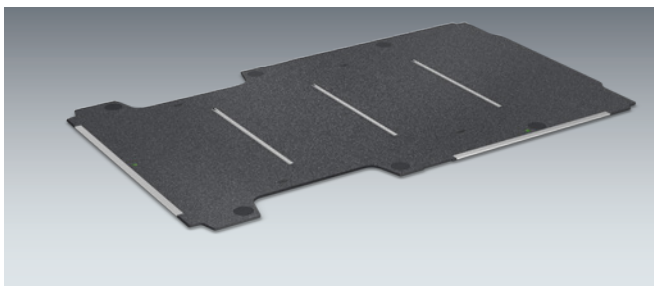

bott vario gulv med tverrgående surrekinner

- med kantbeskyttelse i aluminium ved dørene
- surrekinnene sitter rett under avstiver i tak
- plastdeksler gir enkel tilgang til surrepunktene som allerede finnes i bilen og gjør det enkelt å holde lasterommet rent

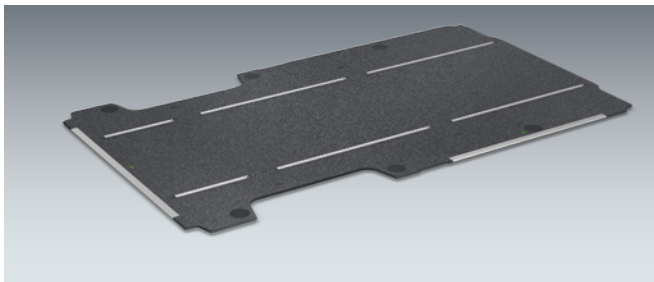

bott vario gulv med langsgående surrekinner

- med kantbeskyttelse i aluminium ved dørene
- avstanden mellom surrekinnene er standard 880 mm, andre avstander leveres på forespørsel
- plastdeksler gir enkel tilgang til surrepunktene som allerede finnes i bilen og gjør det enkelt å holde lasterommet rent

bott vario gulv i plastvariant

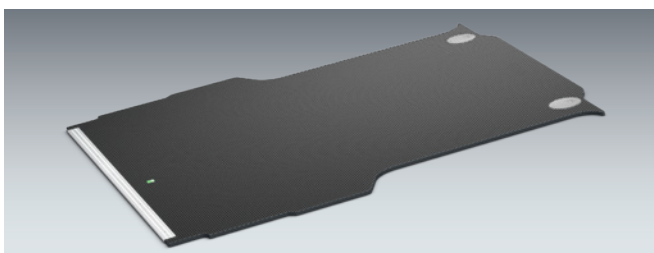

- værbestandig; egnet for bilmodeller uten hardtop
- kvalitativ og sklihemmende overflate
- høy mekanisk stabilitet
- UV-bestendig
- med fotbrettbeskyttelse

bott vario gulv i forskjellige versjoner

Modell	Combo L1	Combo L2	Vivaro L1	Vivaro L2	Vivaro L3
Årsmodell	2018	2018	2019	2019	2019
Akselavstand	2728	2975	2925	3275	3275 *
uten fotbrettbeskyttelse	11320475	11320476	11320182	11320183	11320184
med fotbrettbeskyttelse	11310475	11310476	11310182	11310183	11310184
med surreskinner på tvers	11312475	11312476	11312182	11312183	11312184
Antall surreskinner, på tvers	3	3	3	3	3
med surreskinner på langs			11321182	11321183	11321184

Modell	Vivaro L3 ¹	Movano L1-FA	Movano L2-FA	Movano L2-FA	Movano L3-FA
Årsmodell	2019	2010	2010	2010	2010
Akselavstand	3275	3182	3682	3682	4332
uten fotbrettbeskyttelse		11320137	11320138		11320139
med fotbrettbeskyttelse	11310447	11310137	11310138	11310535	11310139
med surreskinner på tvers		11312137	11312138		11312139
Antall surreskinner, på tvers		3	3		4
med surreskinner på langs		11321137	11321138		11321139

Modell	Movano L3-HA	Movano L3-HA Zwillingsb.	Movano L4-HA	Movano L4-HA Zwillingsb.	
Årsmodell	2010	2010	2010	2010	
Akselavstand	3682	3682	4332	4332	
uten fotbrettbeskyttelse	11320140	11320174	11320141	11320175	
med fotbrettbeskyttelse	11310140	11310174	11310141	11310175	
med surreskinner på tvers	11312140	11312174	11312141	11312175	
Antall surreskinner, på tvers	4	4	5	5	
med surreskinner på langs	11321140	11321174	11321141	11321175	

* med overheng ¹ Dobbelt kabin

Veggkledning



bott vario protect innvendig veggkledning

- tilpasset veggkledning i gjenvinnbar polypropylen
- hulkammerplater, 4 mm tykke med strukturert overflate på én side
- farge: lysgrå (RAL 7035)
- bestandig mot ultrafiolette stråler, lav vekt, rust- og råtesikker, kjemikaliebestandig
- ekstra lett og enkel å holde ren
- inkl. monteringsmateriale

for bilmodeller
med skyvedør høyre side

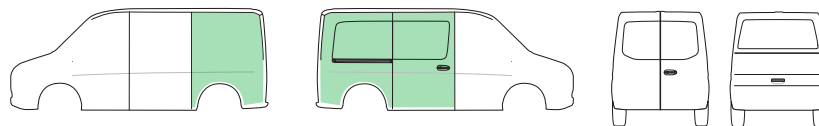

for bilmodeller
med bakdører og skyvedør på høyre side

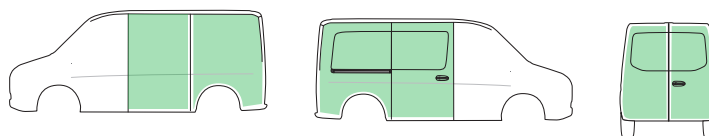

for bilmodeller
med bakluke og skyvedør på høyre side

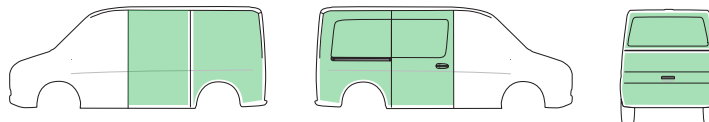

bott vario protect veggkledning



Modell	Combo L1	Combo L2	Vivaro L1	Vivaro L2	Vivaro L3
Årsmoell	2018	2018	2019	2019	2019
Akselavstand	2785	2975	2925	3275	3275 *
for biler med skyvedør høyre side	12225306.95	12225311.95	12225279.95	12225284.95	12225289.95
for biler med bakdører og skyvedør på høyre side	12225307.95	12225312.95	12225280.95	12225285.95	12225290.95
for biler med bakluke og skyvedør på høyre side	12225308.95	12225313.95	12225281.95	12225286.95	12225291.95

Modell	Movano L1-H1-FA	Movano L1-H2-FA **	Movano L2-H2-H3-FA **	Movano L3-H2-H3 FA **	Movano L3-H2-H3 HA **
Årsmoell	2011	2011	2011	2011	2011
Akselavstand	3182	3182	3682	4332	3682
for biler med skyvedør høyre side	12225128.95	12225129.95	12225132.95	12225134.95	12225136.95
for biler med bakdører og skyvedør på høyre side	12225130.95	12225131.95	12225133.95	12225135.95	12225137.95

Modell	Movano L3-H2-H3-HA **				
Årsmoell	2011				
Akselavstand	4332				
for biler med skyvedør høyre side	12225138.95				
for biler med bakdører og skyvedør på høyre side	12225139.95				

* med overheng ** utførelse høyt tak med kledning i full høyde FA = Frontantrieb HA = Heckantrieb
 Artikkelnumre for biler med 2 skyvedører på forespørsel

Veggkledning



bott vario protect plus plus innvendig veggkledning

- tilpasset veggkledning i 1 mm tykk aluminium
- lett og ekstra slagfast
- med perfo hullmønster for plassering av perfo kroker og holdere
- inkl. monteringsmateriale

for bilmodeller
med skyvedør høyre side

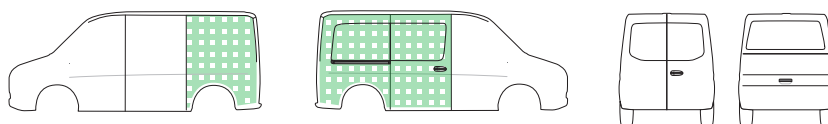

for bilmodeller
med bakdører og skyvedør på høyre side

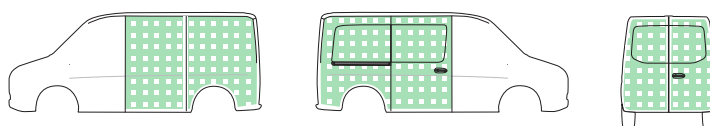

for bilmodeller
med bakluke og skyvedør på høyre side

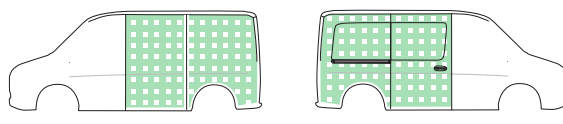

bott vario protect plus veggkledning



Modell	Combo L1	Combo L2	Vivaro L1	Vivaro L2	Vivaro L3
Årsmoell	2018	2018	2019	2019	2019
Akselavstand	2785	2975	2925	3275	3275 *
for biler med skyvedør høyre side	12225306.98	12225311.98	12225279.98	12225284.98	12225289.98
for biler med bakdører og skyvedør på høyre side	12225307.98	12225312.98	12225280.98	12225285.98	12225290.98
for biler med bakluke og skyvedør på høyre side	12225308.98	12225313.98	12225281.98	12225286.98	12225291.98

Modell	Movano L1-H1-FA	Movano L1-H2-FA **	Movano L2-H2-H3-FA **	Movano L3-H2-H3 FA **	Movano L3-H2-H3 HA **
Årsmoell	2011	2011	2011	2011	2011
Akselavstand	3182	3182	3682	4332	3682
for biler med skyvedør høyre side	12225128.98	12225129.98	12225132.98	12225134.98	12225136.98
for biler med bakdører og skyvedør på høyre side	12225130.98	12225131.98	12225133.98	12225135.98	12225137.98

Modell	Movano L3-H2-H3-HA **				
Årsmoell	2011				
Akselavstand	4332				
for biler med skyvedør høyre side	12225138.98				
for biler med bakdører og skyvedør på høyre side	12225139.98				

* med overheng ** utførelse høyt tak med kledning i full høyde FA = Frontantrieb HA = Heckantrieb
 Artikkelnumre for biler med 2 skyvedører på forespørsel

Veggkledning

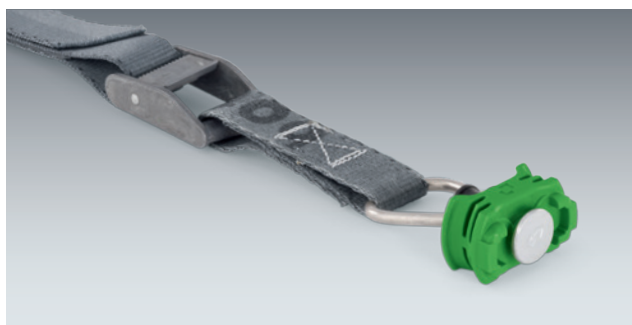
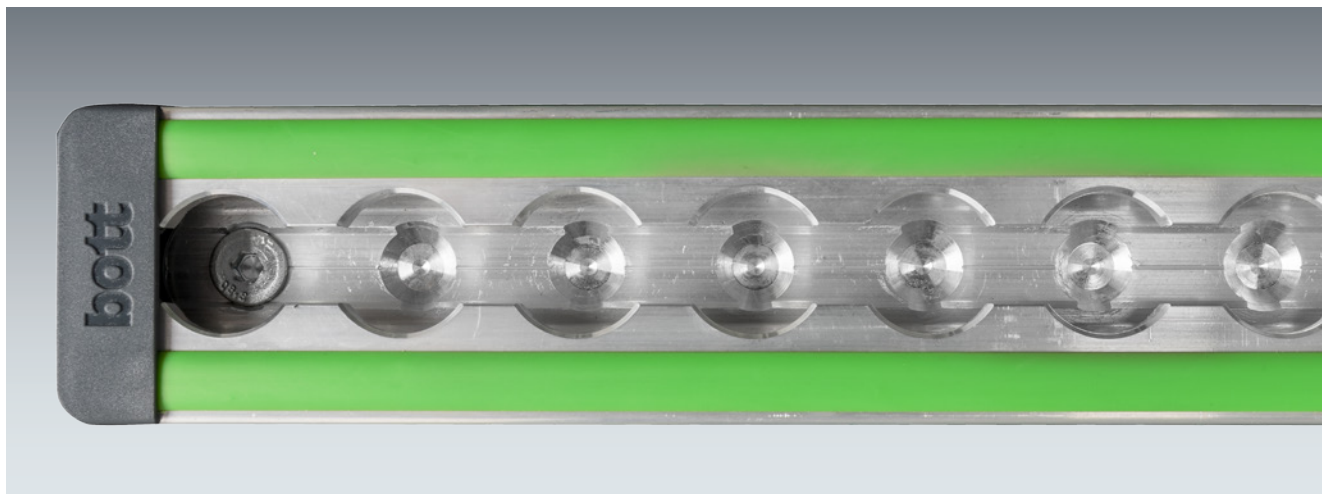

Innvendig veggkledning med modulbasert veggfestsystem (rail / prorail)

- bott vario protect innvendig veggkledning med integrert lastsikringskinner med Airline-profil
- for feste av bott vario bilinnredning eller lastsikring med stropper og fittings
- limte skinner gir flat kraftfordeling
- lastsikringskinnene kan forbli i bilen når innredningen demonteres og øker verdien på bilen
- inkl. monteringsmateriale

bott vario protect rail

- med surseskinne i midten



bott vario protect prorail

- med surseskinne i midten og oppe



bott vario protect rail innvendig veggkledning

for biler med
skyvedør på høyre side

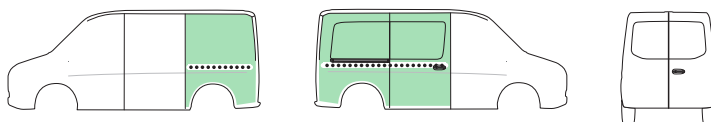

for biler med
bakedører og skyvedør på høyre side

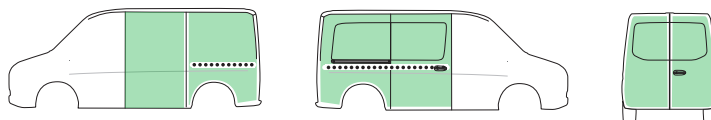

Modell	Movano L1-H1	Movano L1-H2 **	Movano L2-H2-H3-FA	Movano L3-H2-H3-FA **	Movano L3-H2-H3-HA **
Årsmoell	2011	2011	2010	2010	2010
Akselavstand	3182	3182	3682	4332	3682
for bilmodeller med skyvedør høyre side - med surreskinne midtmontert	12220128.95	12220129.95	12220132.95	12220134.95	12220136.95
for biler med bakedører og skyvedør på høyre side - med surreskinne midtmontert	12220130.95	12220131.95	12220133.95	12220135.95	12220137.95

Modell	Movano L4-H2-H3-HA **				
Årsmoell	2010				
Akselavstand	4332				
for bilmodeller med skyvedør høyre side - med surreskinne midtmontert	12220138.95				
for biler med bakedører og skyvedør på høyre side - med surreskinne midtmontert	12220139.95				

* med overheng ** utførelse høyt tak med kledning i full høyde FA = Frontantrieb HA = Heckantrieb
Artikkelnumre for biler med 2 skyvedører på forespørsel

Veggkledning

bott vario protect prorail innvendig veggkledning

for biler med
skyvedør på høyre side

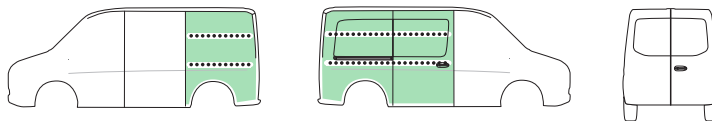

for biler med
bakedører og skyvedør på høyre side

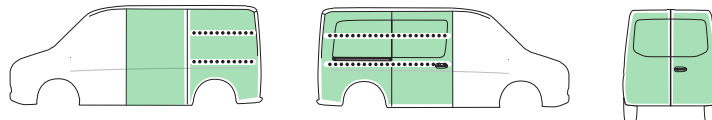

Modell	Movano L1-H1	Movano L1-H2 **	Movano L2-H2-H3-FA	Movano L2-H2-H3-FA **	Movano L3-H2-H3-HA **
Årsmodell	2011	2011	2010	2010	2010
Akselavstand	3182	3182	3682	4332	3682
for bilmodeller med skyvedør høyre side - med surreskinne i midten og oppe	12221128.95	12221129.95	12221132.95	12221134.95	12221136.95
for biler med bakedører og skyvedør på høyre side - med surreskinne i midten og oppe	12221130.95	12221131.95	12221133.95	12221135.95	12221137.95

Modell	Movano L4-H2-H3-HA **				
Årsmodell	2010				
Akselavstand	4332				
for bilmodeller med skyvedør høyre side - med surreskinne i midten og oppe	12221138.95				
for biler med bakedører og skyvedør på høyre side - med surreskinne i midten og oppe	12221139.95				

* med overheng ** utførelse høyt tak med kledning i full høyde FA = Frontantrieb HA = Heckantrieb
Artikkelnumre for biler med 2 skyvedører på forespørsel

Veggkledning



vario3



Modulelementer



Holder for lange deler
for enkel transport av langt og tungt verktøy



TiltBox
for praktisk oppbevaring av smådeler og forbruksvarer



Teleskophylle
for sikker oppbevaring av rør og profiler



varioSlide
lette skuffer med stort nyttevolum



Skuffer
med 100 % teleskoputtrekk og 70kg bæreevne



bottBoxen
praktiske varebokser for servicekjøretøy og verksted



bott vario3 V-Box
for praktisk og genial oppbevaring
av meterstokk



Systainer³
fleksibel systemkoffert i 2 bredder
og 6 høyder



Systainer³ Organizer
praktisk hardplastkoffert, kompatibel
med alle Systainer³ produkter



varioCase
servicekoffert av lett aluminium eller
robust stålplate



Roterte skuffer
gjør det mulig med en ergonomisk
betjening utenfor bilen



Hylle med C-Lash
gjør det mulig med en enkel
lastsikring i hyllene



Lastsikringselementer
i hele bilinnredningen gjør det mulig
med en sikker transport av material og
maskiner

Modulpakker



Opel
Movano

Opel
Combo

Moduler for alle kjøretøystørrelser



Modulene til bott vario3 bilinnredning for ditt nyttekjøretøy tilbyr mange elementer for å dele opp oppbevaringsrommet. Disse kan kombineres perfekt for ditt behov. I bott vario3 bilinnredning la utviklerne spesielt vekt på sikkerhet, funksjonalitet og ideell utnyttelse av den tilgjengelige plassen.

Opel
Vivaro

Combo L1

Akselavstand 2785 mm



bott vario3 Silver Package

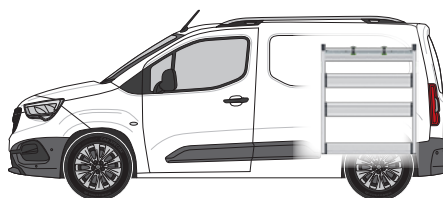
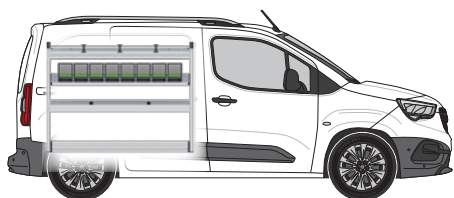



Venstre modul består av:

- 1 aluminiumshylle med gummimatte, integrert lastsikring (-oo- / -C-) og 3 lastestopper (-C-)
- 1 bottBox-hylle med 8 bottBoxer
- 1 aluminiumshylle med gummimatte og inndeling
- 1 gulvrom med integrert lastsikring (-oo-)
- 2 sideplater med integrert lastsikring (-oo-)

Høyre modul består av:

- 1 aluminiumshylle med gummimatte, integrert lastsikring (-oo- / -C-) og 2 lastestopper (-C-)
- 2 droppfronter med aluminiumfronter og gummimatter
- 1 gulvrom med integrert lastsikring (-oo-)

Venstre modul B x D x H mm	1262 x 264 x 950
Høyre modul B x D x H mm	814 x 264 x 950
Vekt Kg	33.79
Artikkelnr.	70099031.19M
Monteringsset	73510067.51V

	-C- Lash alle lastsikringstyper med -C- Lash-lastestropp.	TopLash -C- lastsikring i hylle.
	FrontLash -OO- lastsikring i hyllenes frontområde vertikalt og horisontalt. Kompatibel med Airline-systemet.	



Tilbehør som er inkludert i pakken

- 1 dokumentholder
- 1 lastestropp med fitting og klemme
- 1 TiltBox
- 1 lastestropp C-Lash montering

Combo L1

Akselavstand 2785 mm



bott vario3 Green Package

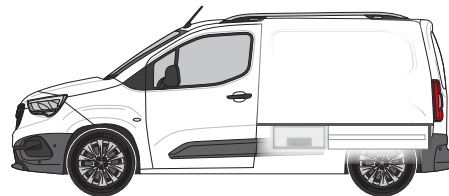
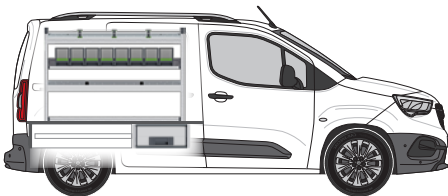

Venstre modul består av:

- 1 aluminiumshylle med gummimatte, integrert lastsikring (-oo- / -C-) og 3 lastestropper (-C-)
- 1 bottBox-hylle med 8 bottBoxer
- 1 aluminiumshylle med gummimatte og inndeling
- 1 gulvrom med integrert lastsikring (-oo-)
- 2 sideplater med integrert lastsikring (-oo-)

Undergulvsmodulen består av:

- 3 heavy duty skuffer (70 kg) med gummimatter
- Høyde 250 mm
- Fri lasteflate
- Tyverisikkert, da materialet som er plassert der ikke er synlig utenfra. Komfortabel betjening av skyve- og bakdør. Stort lagringsvolum. Undergulvsmodulen kan bestilles separat.

Venstre modul B x D x H mm	1262 x 376 x 850
Vekt Kg	88.24
Artikkelnr. inkludert Undergulvsmodul	70099032.19M
Monteringsset	73510067.51V
Artikkelnr. Undergulvsmodul	70010016.19V

 -C- Lash alle lastsikringstyper med -C- Lash-lastestropp.	TopLash -C- lastsikring i hylle.
 FrontLash -OO- lastsikring i hylles frontområde vertikalt og horisontalt. Kompatibel med Airline-systemet.	



Tilbehør som er inkludert i pakken

- 1 dokumentholder
- 1 lastestropp med fitting og klemme
- 1 TiltBox
- 1 lastestropp C-Lash montering

Combo L2

Akselavstand 2975 mm

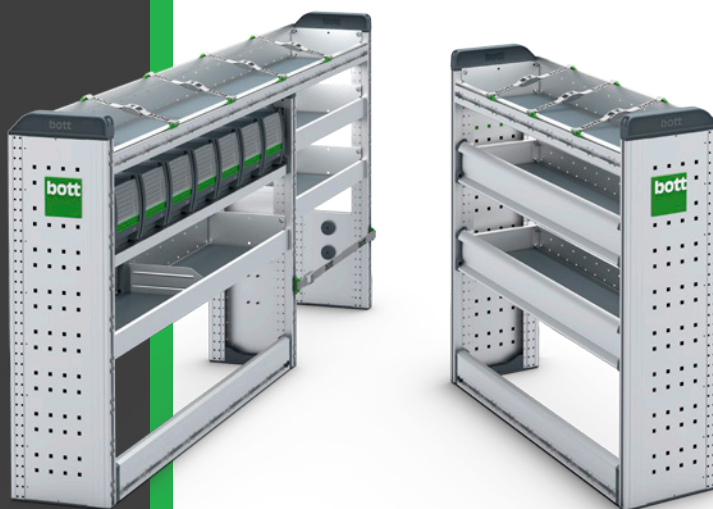

bott vario3 Silver Package

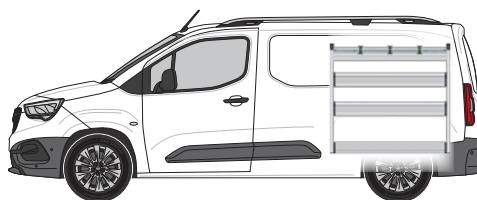
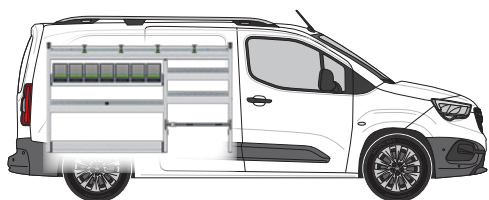



Venstre modul består av:

- 1 aluminiumshylle med gummimatte, integrert lastsikring (-C-) og 4 lastestopper (-C-)
- 1 bottBox-hylle med 7 bottBoxer
- 3 aluminiumshyller med gummimatter og inndeling
- 1 gulvrom med integrert lastsikring (-oo-)
- 1 gulvrom med reim m. klemmefeste (-C-)
- 3 sideplater med integrert lastsikring (-oo-)

Høyre modul består av:

- 1 aluminiumshylle med gummimatte, integrert lastsikring (-oo- / -C-) og 3 lastestopper (-C-)
- 2 droppfronter med aluminiumfronter og gummimatter
- 1 gulvrom med integrert lastsikring (-oo-)

Venstre modul B x D x H mm	1598 x 264 x 950
Høyre modul B x D x H mm	1038 x 264 x 950
Vekt Kg	39.95
Artikkelnr.	70099033.19M
Monteringsset	73510067.51V

	-C- Lash alle lastsikringstyper med -C- Lash-lastestropp.	TopLash -C- lastsikring i hylle.
	FrontLash -OO- lastsikring i hyllenes frontområde vertikalt og horisontalt. Kompatibel med Airline-systemet.	



Tilbehør som er inkludert i pakken

- 1 dokumentholder
- 1 lastestropp med fitting og klemme
- 1 TiltBox
- 1 lastestropp C-Lash montering

Combo L2

Akselavstand 2975 mm



bott vario3 Green Package

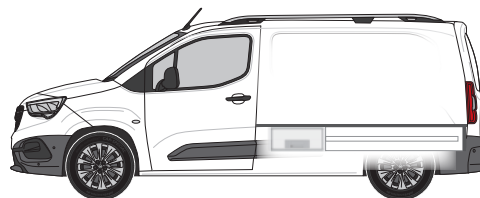
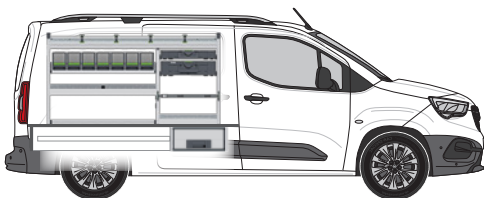



Venstre modul består av:

- 1 aluminiumshylle med gummimatte, integrert lastsikring (-oo- / -C-) og 4 lastestropper (-C-)
- 1 bottBox-hylle med 7 bottBoxer
- 1 aluminiumshylle med gummimatte og inndeling
- 1 Systainer³ Organizer L 89 med 13 bokser
- 1 Systainer³ L 137
- 1 gulvrom med integrert lastsikring (-oo-)
- 1 gulvrom med aluminiumshylle og reim m. klemmefeste (-C-)
- 3 sideplater med integrert lastsikring (-oo-)

Undergulvsmodulen består av:

- 3 heavy duty skuffer (70 kg) med gummimatter
- Høyde 250 mm
- Fri lasteflate
- Tyverisikkert, da materialet som er plassert der ikke er synlig utenfra. Komfortabel betjening av skyve- og bakdør. Stort lagringsvolum. Undergulvsmodulen kan bestilles separat.

Venstre modul B x D x H mm	1598 x 376 x 850
Vekt Kg	107.97
Artikkelnr. inkludert Undergulvsmodul	70099034.19M
Monteringsset	73510067.51V
Artikkelnr. Undergulvsmodul	70010017.19V

	-C- Lash alle lastsikringstyper med -C- Lash-lastestropp.	TopLash -C- lastsikring i hylle.
	FrontLash -OO- lastsikring i hyllens frontområde vertikalt og horisontalt. Kompatibel med Airline-systemet.	



Tilbehør som er inkludert i pakken

- 1 dokumentholder
- 1 lastestropp med fitting og klemme
- 1 TiltBox
- 1 lastestropp C-Lash montering

Vivaro L1

Akselavstand 2925 mm



bott vario3 Silver Package

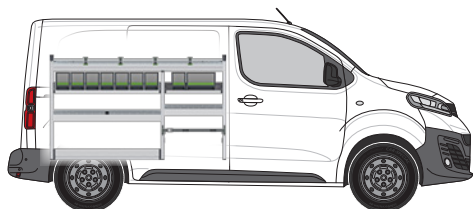

Venstre modul består av:

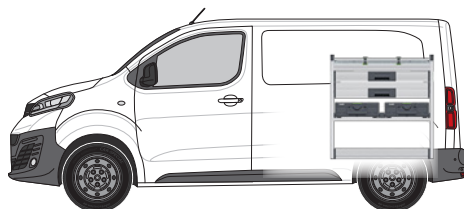

- 1 aluminiumshylle med gummimatte, integrert lastsikring (-oo- / -C-) og 4 lastestopper (-C-)
- 2 bottBox-hyller med 9 bottBoxer
- 2 aluminiumshyller med gummimatter og inndeling
- 1 gulvrom med integrert lastsikring (-oo-)
- 1 gulvrom med reim m. klemmefeste (-C-)
- 2 sideplater med integrert lastsikring (-oo-)



Høyre modul består av:

- 1 aluminiumshylle med gummimatte, integrert lastsikring (-C-) og 2 lastestopper (-C-)
- 2 heavy duty skuffer med gummimatter
- 1 systemtravers med 2 Systainer³ M 187
- 1 gulvrom med integrert lastsikring (-oo-)

Venstre modul B x D x H mm	1598 x 376 x 950
Høyre modul B x D x H mm	926 x 376 x 950
Vekt Kg	60.97
Artikkelnr.	70099035.19M
Monteringsset	73510067.51V

	-C- Lash alle lastsikringstyper med -C- Lash-lastestropp.	TopLash -C- lastsikring i hylle.
	FrontLash -OO- lastsikring i hyllenes frontområde vertikalt og horisontalt. Kompatibel med Airline-systemet.	



Tilbehør som er inkludert i pakken

- 1 dokumentholder
- 1 lastestropp med fitting og klemme
- 1 TiltBox
- 1 lastestropp C-Lash montering

Vivaro L1

Akselavstand 2925 mm



bott vario3 Green Package

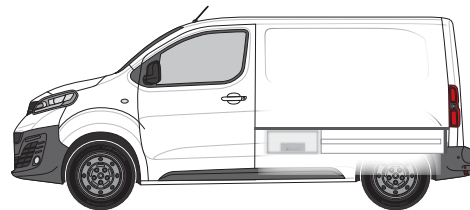
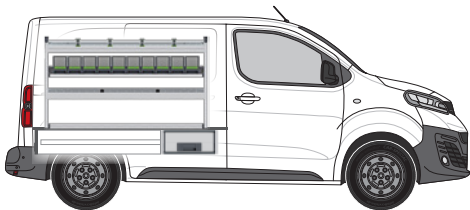

Venstre modul består av:

- 1 aluminiumshylle med gummimatte, integrert lastsikring (-oo- / -C-) og 4 lastestropper (-C-)
- 1 bottBox-hylle med 10 bottBoxer
- 1 aluminiumshylle med gummimatte og inndeling
- 1 gulvrom med integrert lastsikring (-oo-)
- 2 sideplater med integrert lastsikring (-oo-)

Undergulvsmodulen består av:

- 3 heavy duty skuffer (70 kg) med gummimatter
- Høyde 250 mm
- Fri lasteflate
- Tyverisikkert, da materialet som er plassert der ikke er synlig utenfra. Komfortabel betjening av skyve- og bakdør. Stort lagringsvolum. Undergulvsmodulen kan bestilles separat.

Venstre modul B x D x H mm	1486 x 376 x 850
Vekt Kg	109.10
Artikkelnr. inkludert Undergulvsmodul	70099036.19M
Monteringsset	73510067.51V
Artikkelnr. Undergulvsmodul	70010013.19V

	-C- Lash alle lastsikringstyper med -C- Lash-lastestropp.	TopLash -C- lastsikring i hylle.
	FrontLash -OO- lastsikring i hyllenes frontområde vertikalt og horisontalt. Kompatibel med Airline-systemet.	



Tilbehør som er inkludert i pakken

- 1 dokumentholder
- 1 lastestropp med fitting og klemme
- 1 TiltBox
- 1 lastestropp C-Lash montering

Vivaro L2

Akselavstand 3275 mm



bott vario3 Silver Package

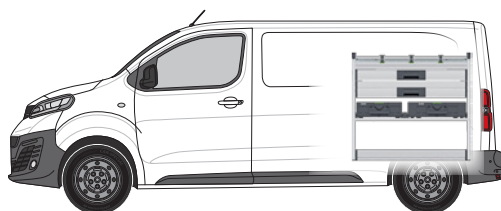
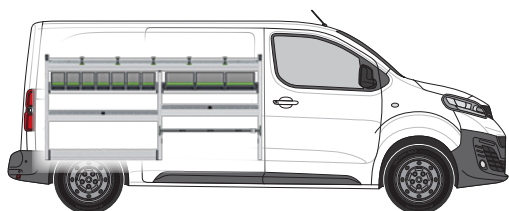



Venstre modul består av:

- 1 aluminiumshylle med gummimatte, integrert lastsikring (-oo- / -C-) og 5 lastestopper (-C-)
- 2 bottBox-hyller med 10 bottBoxer
- 2 aluminiumshyller med gummimatter og inndeling
- 1 gulvrom med integrert lastsikring (-oo-)
- 1 gulvrom med reim m. klemmefeste (-C-)
- 2 sideplater med integrert lastsikring (-oo-)

Høyre modul består av:

- 1 aluminiumshylle med gummimatte, integrert lastsikring (-C-) og 3 lastestopper (-C-)
- 2 heavy duty skuffer med gummimatter
- 1 systemtravers med 1 Systainer³ M 187 og 1 Systainer³ L 187
- 1 gulvrom med integrert lastsikring (-oo-)

Venstre modul B x D x H mm	1934 x 376 x 950
Høyre modul B x D x H mm	1038 x 376 x 950
Vekt Kg	66.84
Artikkelnr.	70099037.19M
Monteringsset	73510067.51V

	-C- Lash alle lastsikringstyper med -C- Lash-lastestropp.	TopLash -C- lastsikring i hylle.
	FrontLash -OO- lastsikring i hyllenes frontområde vertikalt og horisontalt. Kompatibel med Airline-systemet.	



Tilbehør som er inkludert i pakken

- 1 dokumentholder
- 1 lastestropp med fitting og klemme
- 1 TiltBox
- 1 lastestropp C-Lash montering



bott vario3 Green Package

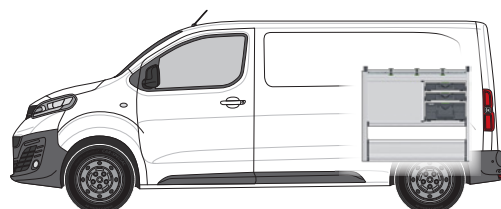
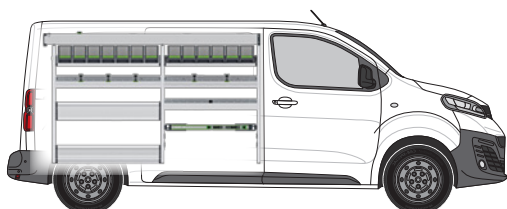



Venstre modul består av:

- 1 aluminium langhylle, med gummimatte
- 2 bottBox-hyller med 13 bottBoxer
- 2 aluminiumshyller med gummimatter, integrert lastsikring (-oo- / -C-) og 5 lastestropper (-C-)
- 1 droppfront med aluminiumfront og gummimatte
- 1 aluminiumshylle med gummimatte og inndeling
- 1 gulvrom med integrert lastsikring (-oo-) og aluminiumdroppfront
- 1 lastsikringskit med lastestropp (-oo-)
- 3 sideplater med integrert lastsikring (-oo-)

Høyre modul består av:

- 1 aluminiumshylle med gummimatte, integrert lastsikring (-oo- / -C-) og 3 lastestropper (-C-)
- 3 heavy duty skuffer med gummimatter
- 2 Systainer³ Organizer M 89 med 12 bokser i hver
- 1 Systainer³ M 187
- 1 gulvrom med integrert lastsikring (-oo-) og 2 aluminiumdroppfronter

Venstre modul B x D x H mm	1934 x 376 x 1200
Høyre modul B x D x H mm	1038 x 376 x 950
Vekt Kg	87.75
Artikkelnr.	70099038.19M
Monteringsset	73510067.51V

	-C- Lash alle lastsikringstyper med -C- Lash-lastestropp.	TopLash -C- lastsikring i hylle.
	FrontLash -OO- lastsikring i hyllenes frontområde vertikalt og horisontalt. Kompatibel med Airline-systemet.	



Tilbehør som er inkludert i pakken

- 1 dokumentholder
- 1 lastestropp med fitting og klemme
- 1 TiltBox
- 1 lastestropp C-Lash montering

Vivaro L3

Akselavstand
3275 mm



bott vario3 Silver Package

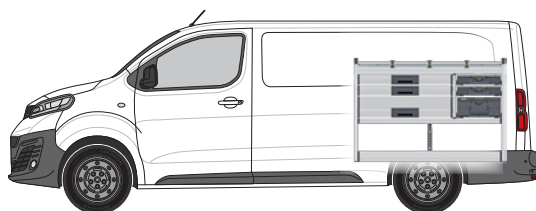
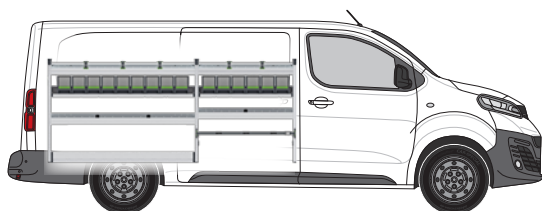



Venstre modul består av:

- 2 aluminiumshyller med gummimatter, integrert lastsikring (-oo- / -C-) og 5 lastestopper (-C-)
- 2 bottBox-hyller med 15 bottBoxer
- 2 aluminiumshyller med gummimatter og inndeling
- 1 gulvrom med integrert lastsikring (-oo-)
- 1 gulvrom med reim m. klemmefeste (-C-)
- 2 sideplater med integrert lastsikring (-oo-)

Høyre modul består av:

- 1 aluminiumshylle med gummimatte, integrert lastsikring (-oo- / -C-) og 3 lastestopper (-C-)
- 3 heavy duty skuffer med gummimatter
- 2 Systainer³ Organizer M 89 med 12 bokser i hver
- 1 Systainer³ M 187
- 1 gulvrom med integrert lastsikring (-oo-)

Venstre modul B x D x H mm	2270 x 376 x 950
Høyre modul B x D x H mm	1374 x 376 x 950
Vekt Kg	83.43
Artikkelnr.	70099039.19M
Monteringsset	73510067.51V

	-C- Lash alle lastsikringstyper med -C- Lash-lastestropp.	TopLash -C- lastsikring i hylle.
	FrontLash -OO- lastsikring i hyllenes frontområde vertikalt og horisontalt. Kompatibel med Airline-systemet.	



Tilbehør som er inkludert i pakken

- 1 dokumentholder
- 1 lastestropp med fitting og klemme
- 1 TiltBox
- 1 lastestropp C-Lash montering

Vivaro L3

Akselavstand
3275 mm



bott vario3 Green Package

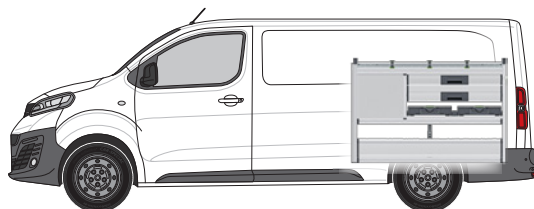
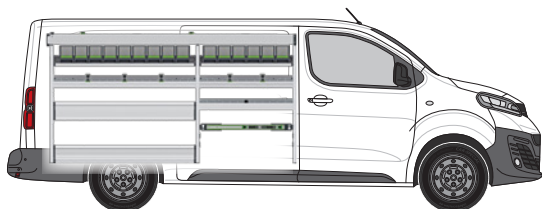

Venstre modul består av:

- 1 aluminium langhylle, med gummimatte
- 2 bottBox-hyller med 15 bottBoxer
- 2 aluminiumshyller med gummimatter, integrert lastsikring (-oo- / -C-) og 5 lastestropper (-C-)
- 1 droppfront med aluminiumfront og gummimatte
- 1 aluminiumshylle med gummimatte og inndeling
- 1 gulvrom med integrert lastsikring (-oo-) og aluminiumdroppfront
- 1 lastsikringskit med lastestropp (-oo-)
- 3 sideplater med integrert lastsikring (-oo-)

Høyre modul består av:

- 1 aluminiumshylle med gummimatte, integrert lastsikring (-oo- / -C-) og 3 lastestropper (-C-)
- 5 heavy duty skuffer med gummimatter
- 2 Systainer³ Organizer M 89 med 12 bokser i hver
- 1 gulvrom med integrert lastsikring (-oo-) og 2 aluminiumdroppfronter

Venstre modul B x D x H mm	2270 x 376 x 1200
Høyre modul B x D x H mm	1374 x 376 x 950
Vekt Kg	103.59
Artikkelnr.	70099040.19M
Monteringsset	73510067.51V

 -C- Lash alle lastsikringstyper med -C- Lash-lastestropp.	TopLash -C- lastsikring i hylle.
 FrontLash -OO- lastsikring i hyllenes frontområde vertikalt og horisontalt. Kompatibel med Airline-systemet.	



Tilbehør som er inkludert i pakken

- 1 dokumentholder
- 1 lastestropp med fitting og klemme
- 1 TiltBox
- 1 lastestropp C-Lash montering

Movano L1-H2

Akselavstand
3182 mm



bott vario3 Silver Package

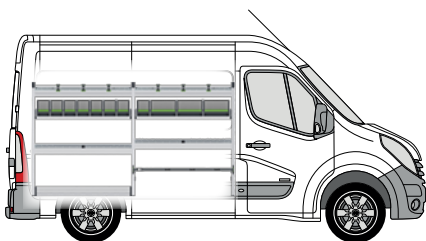

Venstre modul består av:

- 2 aluminiumshyller med gummimatter, integrert lastsikring (-C-) og 6 lastestopper (-C-)
- 2 bottBox-hyller med 11 bottBoxer
- 2 aluminiumshyller med gummimatter og inndeling
- 1 gulvrom med integrert lastsikring (-oo-)
- 1 gulvrom med reim m. klemmefeste (-C-)
- 2 sideplater med integrert lastsikring (-oo-)

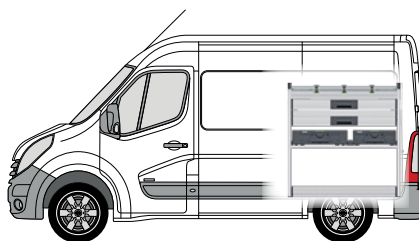

Høyre modul består av:

- 1 aluminiumshylle med gummimatte, integrert lastsikring (-C-) og 3 lastestopper (-C-)
- 2 heavy duty skuffer med gummimatter
- 1 systemtravers med 1 Systainer³ M 187 og 1 Systainer³ L 187
- 1 gulvrom med integrert lastsikring (-oo-)

Venstre modul B x D x H mm	2046 x 376 x 1150
Høyre modul B x D x H mm	1038 x 376 x 1050
Vekt Kg	62.89
Artikkelnr.	70099062.19M
Monteringsset	73510067.51V

	-C- Lash alle lastsikringstyper med -C- Lash-lastestropp.	TopLash -C- lastsikring i hylle.
	FrontLash -OO- lastsikring i hyllenes frontområde vertikalt og horisontalt. Kompatibel med Airline-systemet.	



Tilbehør som er inkludert i pakken

- 1 dokumentholder
- 1 lastestropp med fitting og klemme
- 1 TiltBox
- 1 lastestropp C-Lash montering

Movano L1-H2

Akselavstand
3182 mm



bott vario3 Green Package

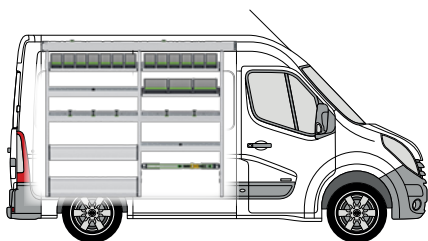

Venstre modul består av:

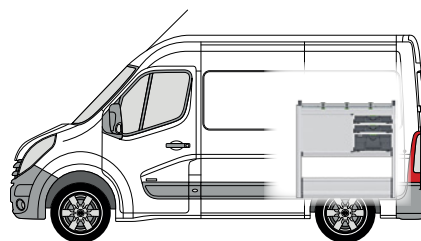

- 1 aluminium langhylle, med gummimatte
- 3 bottBox-uttrekk med 16 bottBoxer
- 2 aluminiumshyller med gummimatter, integrert lastsikring (-oo- / -C-) og 5 lastestopper (-C-)
- 1 droppfront med aluminiumfront og gummimatte
- 2 aluminiumshyller med gummimatter og inndeling
- 1 gulvrom med integrert lastsikring (-oo-) og aluminiumdroppfront
- 1 lastsikringskit med lastestropp (-oo-)
- 3 sideplater med integrert lastsikring (-oo-)



Høyre modul består av:

- 1 aluminiumshylle med gummimatte, integrert lastsikring (-oo- / -C-) og 3 lastestopper (-C-)
- 3 heavy duty skuffer med gummimatter
- 2 Systainer³ Organizer M 89 med 12 bokser i hver
- 1 Systainer³ M 187
- 1 gulvrom med integrert lastsikring (-oo-) og 2 aluminiumdroppfronter

Venstre modul B x D x H mm	1934 x 376 x 1700
Høyre modul B x D x H mm	1038 x 488 x 1050
Vekt Kg	98.98
Artikkelnr.	70099063.19M
Monteringsset	73510067.51V

	-C- Lash alle lastsikringstyper med -C- Lash-lastestropp.	TopLash -C- lastsikring i hylle.
	FrontLash -OO- lastsikring i hylleens frontområde vertikalt og horisontalt. Kompatibel med Airline-systemet.	



Tilbehør som er inkludert i pakken

- 1 dokumentholder
- 1 lastestropp med fitting og klemme
- 1 TiltBox
- 1 lastestropp C-Lash montering

Movano L2-H2

Akselavstand
3682 mm



bott vario3 Silver Package

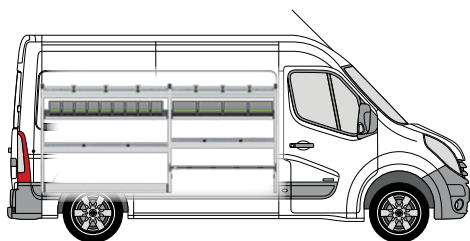

Venstre modul består av:

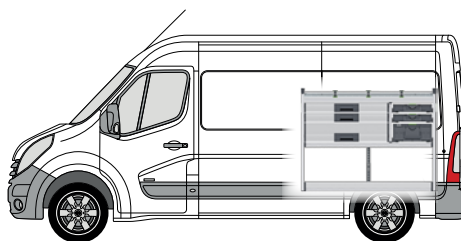

- 2 aluminiumshyller med gummimatter, integrert lastsikring (-C-) og 6 lastestopper (-C-)
- 2 bottBox-hyller med 13 bottBoxer
- 2 aluminiumshyller med gummimatter og inndeling
- 1 gulvrom med integrert lastsikring (-oo-)
- 1 gulvrom med reim m. klemmefeste (-C-)
- 2 sideplater med integrert lastsikring (-oo-)



Høyre modul består av:

- 1 aluminiumshylle med gummimatte, integrert lastsikring (-C-) og 3 lastestopper (-C-)
- 3 heavy duty skuffer med gummimatter
- 2 Systainer³ Organizer M 89 med 12 bokser i hver
- 1 Systainer³ M 187
- 1 gulvrom med integrert lastsikring (-oo-)

Venstre modul B x D x H mm	2494 x 376 x 1150
Høyre modul B x D x H mm	1374 x 376 x 1050
Vekt Kg	79.27
Artikkelnr.	70099054.19M
Monteringsset	73510067.51V

	-C- Lash alle lastsikringstyper med -C- Lash-lastestropp.	TopLash -C- lastsikring i hylle.
	FrontLash -OO- lastsikring i hyllenes frontområde vertikalt og horisontalt. Kompatibel med Airline-systemet.	



Tilbehør som er inkludert i pakken

- 1 dokumentholder
- 1 lastestropp med fitting og klemme
- 1 TiltBox
- 1 lastestropp C-Lash montering

Movano L2-H2

Akselavstand
3682 mm



bott vario3 Green Package

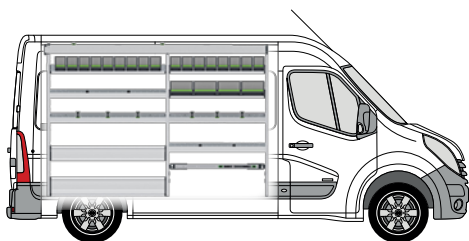

Venstre modul består av:

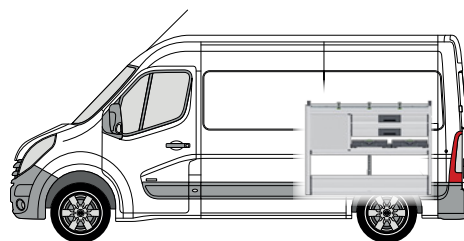

- 1 aluminium langhylle, med gummitatte
- 3 bottBox-uttrekk med 21 bottBoxer
- 2 aluminiumshyller med gummitatter, integrert lastsikring (-oo- / -C-) og 6 lastestropper (-C-)
- 1 droppfront med aluminiumfront og gummitatte
- 2 aluminiumshyller med gummitatter og inndeling
- 1 gulvrom med integrert lastsikring (-oo-) og aluminiumdroppfront
- 1 lastsikringskit med lastestropp (-oo-)
- 3 sideplater med integrert lastsikring (-oo-)



Høyre modul består av:

- 1 aluminiumshylle med gummitatte, integrert lastsikring (-oo- / -C-) og 3 lastestropper (-C-)
- 5 heavy duty skuffer med gummitatter
- 2 Systainer³ Organizer M 89 med 12 bokser i hver
- 1 gulvrom med integrert lastsikring (-oo-) og 2 aluminiumdroppfronter

Venstre modul B x D x H mm	2494 x 376 x 1700
Høyre modul B x D x H mm	1374 x 488 x 1050
Vekt Kg	118.97
Artikkelnr.	70099055.19M
Monteringsset	73510067.51V

	-C- Lash alle lastsikringstyper med -C- Lash-lastestropp.	TopLash -C- lastsikring i hylle.
	FrontLash -OO- lastsikring i hylleens frontområde vertikalt og horisontalt. Kompatibel med Airline-systemet.	



Tilbehør som er inkludert i pakken

- 1 dokumentholder
- 1 lastestropp med fitting og klemme
- 1 TiltBox
- 1 lastestropp C-Lash montering

Takstativsystemer

Maksimalt
oppbevaringsrom

lett

Aerodynamisk utformede
komponenter

Sikker transport av last



Lett, stabilt og sikkert

Hos oss finner du det laststativsystemet som er best egnet for deg. Våre takstativsystemer er lette, stabile og sikre. De gir maksimal oppbevaringsrom på bilens tak, er økonomiske og har lang levetid. De aerodynamisk utformede komponentene av eloksert aluminium minimerer luftmotstanden og støy fra vind.

Med vårt mangfoldige tilbehør kan du supplere lastestativsystemet etter behov. For eksempel med en stige-lift for ergonomisk bra oppbevaring av en stige. Stigelifter fra bott er egnet for rask, enkel og sikker lossing og lasting av stiger som er sikret på taket til bilen.

Takstativsystemer

Basis-lastbærere



Modell	Combo	Combo	Combo	Combo
Byggeår	2018	2018	2018	2018
Akselavstand	2785	2785	2975	2975
Kjøretøylengde	L1	L1	L2	L2
Kjøretøyhøyde	H1	H1	H1	H1
Versjon hekk	Dobbeltdører	Dobbeltdører	Dobbeltdører	Dobbeltdører
Antall holdere	2x	3x	2x	3x
Artikkelnr.	35001126	35001127	35001128	35001129

Modell	Vivaro	Vivaro	Vivaro	Vivaro
Byggeår	2019	2019	2019	2019
Akselavstand	2925	2925	3275 / 3275L	3275 / 3275L
Kjøretøylengde	L1	L1	L2 / L3	L2 / L3
Kjøretøyhøyde	H1	H1	H1	H1
Versjon hekk	Dobbeltdører	Dobbeltdører	Dobbeltdører	Dobbeltdører
Antall holdere	2x	3x	2x	3x
Artikkelnr.	35001113	35001114	35001109	35001110

Modell	Movano	Movano	Movano	
Byggeår	2010	2010	2010	
Akselavstand	3182/3682/4332	3182/3682/4332	3182/3682/4332	
Kjøretøylengde	Alle	Alle	Alle	
Kjøretøyhøyde	H1/H2	H1/H2	H1/H2	
Versjon hekk	Dobbeltdører	Dobbeltdører	Dobbeltdører	
Antall holdere	2x	3x	4x	
Artikkelnr.	35001056*	35001057*	35001058*	

* Basis-Lastenträger ist nicht geeignet für Glasfaserdächer (Super-High-Dächer), da keine Montagepunkte für das Dachträgersystem vorhanden sind



Takstativsystemer

Sidestøtte

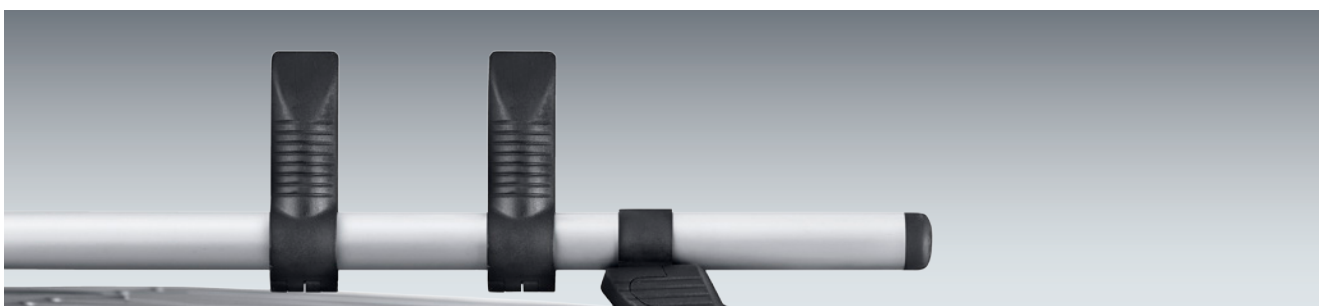

- for montering av 3 eller 4 ekstra stenger på basis-lastbæreren

Salgsenh. (stk)	2
Artikkelnr.	35002034

Lasterulle bak - passende til lastholder



Modell	Combo	Combo	Vivaro	Movano
Byggeår fra	2018	2018	2019	2010
Akselavstand mm	2785	2975	2925 / 3275 / 3275L	3182 / 3682 / 4332
Kjøretøylengde	L1	L2	Alle	Alle
Kjøretøyhøyde	H1	H1	H1	H1 / H2 / H3
Bak	Dobbeltører	Dobbeltører	Dobbeltører	Dobbeltører
Artikkelnr.	35002026	35002030	35002026	35002026

Takstativsystemer

Lasterør for lange elementer i aluminium



- låsbar stålinsats på begge ender, motstandsdyktig mot gjennomslag
- maks. bæreevne: 50 kg
- av pulverlakkert aluminium

Versjon for	rør inntil 2 m	rør inntil 3 m
Artikkelnr.	35002021	35002022



*“Hver dag må jeg langt opp.
Derfor er stiger uunnværlige for meg.
De oppbevares sikkert på taket til
transporteren min.
Med den praktiske lasthjelpen fra
bott har jeg lastet de raskt på.”*



Takstativsystemer

Takgrind



Modell	Combo	Combo	Vivaro	Vivaro	Vivaro
Byggeår fra	2018	2018	2019	2019	2019
Akselavstand mm	2785	2975	2925	3275	3275L
Kjøretøylengde	L1	L2	L1	L2	L3
Kjøretøyhøyde	H1	H1	H1	H1	H1
Versjon hekk	Dobbeltdører	Dobbeltdører	Dobbeltdører	Dobbeltdører	Dobbeltdører
Takgrind	1,25 x 2,0 m	1,25 x 2,6 m	1,40 x 2,2 m	1,40 x 2,6 m	1,40 x 3,0 m
Artikkelnr.	35001130	35001131	35001115	35001111	35001125

Modell	Vivaro	Movano	Movano	Movano	Movano
Byggeår fra	2019	2010	2010	2010	2010
Akselavstand mm	3275L	3182	3682	4332 FA / 3682 HA	4332
Kjøretøylengde	L3	L1	L2	L3	L4
Kjøretøyhøyde	H1	H1 / H2	H2	H2	H2
Versjon hekk	Bakluke	Dobbeltdører	Dobbeltdører	Dobbeltdører	Dobbeltdører
Takgrind	1,40 x 2,8 m	1,60 x 3,0 m	1,60 x 3,4 m	1,60 x 3,8 m	1,60 x 4,4 m
Artikkelnr.	35001132	35001059*	35001060*	35001061*	35001062*

* Das Korbrägersystem ist nicht geeignet für Glasfaserdächer da keine Montagepunkte für das Korbrägersystem vorhanden sind

Lastsikring

Lastsikring gjort enkelt

Sikkerhet for fører og last

Forskriftene er
alltid oppfylte



Sikker på veien

Alle systemkomponenter til bott vario3 bilinnredning tilbyr innovative muligheter for enkel lastsikring. Alt materiell og utstyr er dermed sikkert oppbevart. Enten med de bevarte airline-surreskinnene eller med vår nye C-Lash fastgjøring, som gjør det mulig med en spesielt enkel håndtering. Med C-Lash fester du surrestroppene trinnløst og fleksibelt på våre enestående aluminiumsprofiler.

Dermed sikrer du din frakt og ditt utstyr under alle kjøreforhold, selv når du kjører på dårlige veier. I vårt store produktprogram finnes de riktige midlene for lastsikring for et hvert ønske.

Lastsikring

Lastsikringskinne med beskyttelsesprofil

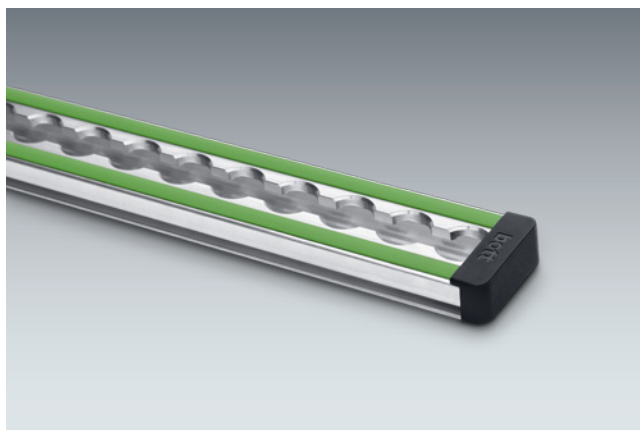

- Anleggsflater med skurebeskyttelse, ideell for lastegods med ømfintlige overflater
- For stropper med fittings
- Bredder 46 mm
- Rasteravstand 25 mm
- Belastning inntil 500 daN (avh. av festetype)
- Inkl. endekapper
- Den grønne beskyttelsesprofilen kan erstattes med LED-strips
- Endekappe surseskinne: 85001138.19V

Skinnelengde mm	1000	1500	2000	3000	lineær meter
Artikkelnr.	67901014.98V	67901015.98V	67901016.98V	67901017.98V	67901018.98V

Lastsikringskoffert for kjøretøy med lastsikringskinner



- Ideell for kjøretøy med en bott vario3 bilinnredning med fastsurringslementer og/eller lastsikringskinner
- Ved bruk av lastestropper med fittings kan lastegodset sikres raskt og pålitelig via kjøretøyets surrepunkter eller lastsikringskinner
- Sett bestående av:
 - 1x Systainer³ organizer M 89
 - 2x lastestropp 3,5 m med karabinkrok og klemme
 - 2x lastestropp 3,5 m med krok og skralle
 - 6x lastsikringsmatte
 - 6x pads for lastsikring
- inkl. viktige informasjon for lastsikring

Dimensjoner B x D x H mm	396 x 296 x 89
Artikkelnr.	72610038.19V

Surrestropp med fittings og skralle

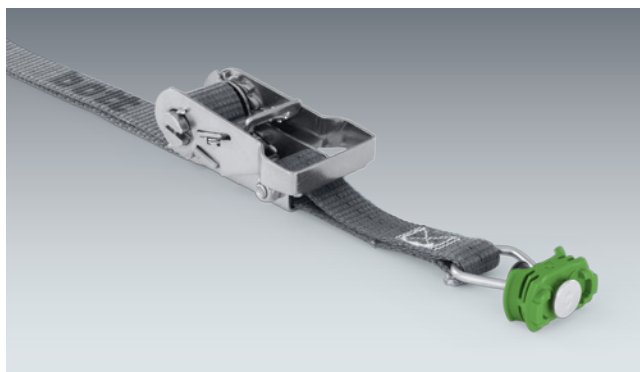

- bott reim i antrasittgrå
- Passende til lastsikringsskinner
- Stroppbredde 25 mm

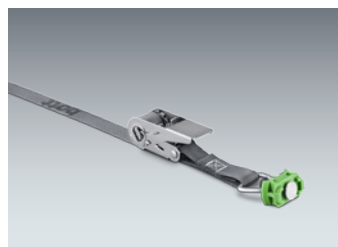

Stroplengde mm	1000	2500	3000	3500	5000	2500
Fast ende mm	130	130	130	500	500	500
Bæreevne daN	500	500	400	500	500	500
Artikkelnr.	62626005.19V	62626006.19V	62626069.19V	62626007.19V	62626008.19V	62626049.19V

Surrestropp med fittings og klemme

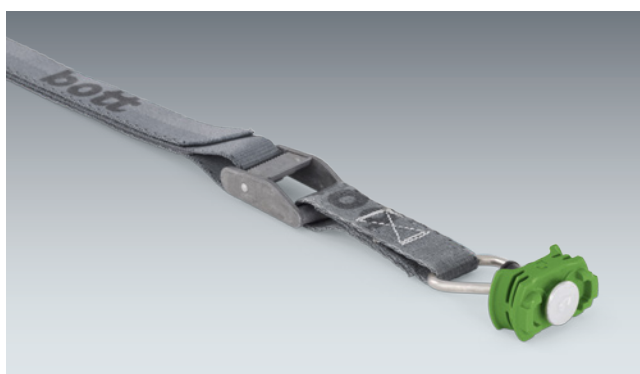

- bott reim i antrasittgrå
- Passende til lastsikringsskinner
- Stroppbredde 25 mm

Stroplengde mm	1000	2500	2500	3500	5000
Fast ende mm	130	130	500	500	500
Bæreevne daN	150	150	150	150	150
Artikkelnr.	62626009.19V	62626010.19V	62626050.19V	62626011.19V	62626012.19V

Lastsikring

Lastsikringsnett

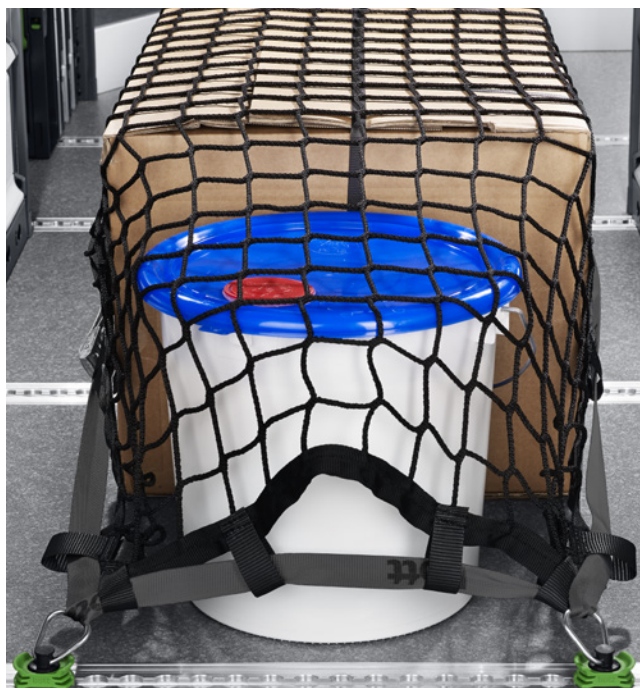

- Finmasket lastsikringsnett
- Testet i samsvar med VDI 2700
- Maskevidde 45 x 45 mm
- Belastbar inntil 400 daN
- Omløpende reim med klemlås

Utførelse	4x krok	4x fitting	4x krok	4x fitting
Dimensjoner B x D mm	1250 x 730	1250 x 730	2290 x 1500	2290 x 1500
Artikkelnr.	62627006.19V	62627007.19V	62627008.19V	62627009.19V

Lastsikringsduk

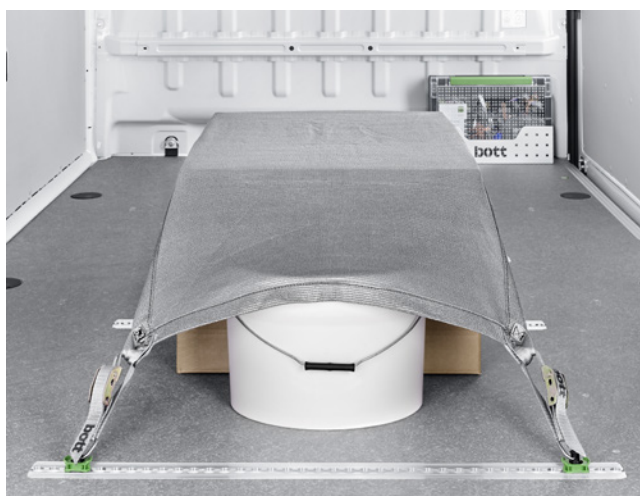

- For sikring av lasten i kjøretøyet og på lasteplanet
- Tett duk beskytter mot tyveri
- Testet i samsvar med VDI 2700
- Bæreevne inntil 200 daN
- Farge: antrasittgrå

Utførelse	4x klemmefeste med flatkrok	4x klemmefeste med fitting	6x klemmefeste med flatkrok	6x klemlås med fitting
Dimensjoner B x D mm	1250 x 730	1250 x 730	2290 x 1500	2290 x 1500
Artikkelnr.	62627010.19V	62627011.19V	62627012.19V	62627013.19V



Lastsikring

Spade- og verktøyholder for bakhjørnene



- Kan brukes for lette deler, som aluminiumstiger, koster, spader og annet verktøy
- Bakvegg med perforering
- Godset festes med 10 perfokroker og 2 gummistropper
- Inkl. 2 høydejusterbare festeprofiler for montering av spadefeste på bildøren (kun på varianter med høyt tak)

Sikker på veien

Dimensjoner B x D x H mm

500 x 240 x 1500

Artikkelnr.

63502048.97V

Spennlås



- For raskt og sikkert feste av smale og lange deler
- Materiale: Galvanisert stål
- Spennebånd: Sort gummi

Dimensjoner B x D x H mm	150 x 40 x 40	150 x 40 x 40
Artikkelnr.	63003041.51V	63003042.51V

Stigeholder, 3 deler



- 3 deler, for enkle og doble stiger
- For å feste på takrammen i bilen via sentral foldemekanisme
- Farge: antrasittgrå (RAL 7016)



Utførelse	Passer til stige skinner fra 70 til 100 mm	Passer til stige skinner fra 130 til 160 mm
Dimensjoner B x D x H mm	46 x 300 x 130	46 x 300 x 130
Artikkelnr.	63003083.19V	63003084.19V

Lastsikring

Stamperholder med surrestropp



- For sikker transport av vibrasjonsstamper i transportere eller på lasteplan
- Passer for stamperfester BxD: 280 x 330-350 mm
- Høyden på håndtaksfestet kan varieres
- Inkl. Surrestropp



Dimensjoner B x D x H mm

315 x 560 x 930

Artikkelnr.

07002234.19

Justerbar strekkstang



- For transportsikring av stort lastegods
- Kan trekkes raskt ut eller skyves sammen uten verktøy
- 4 varianter med forskjellige justeringsområder
- Tilnærmet verdi: Blokkeringskraft BC x 4 = maks. tillatt lastevkt for bakre lastsikring
- Fra 1550 mm lengde; dekkende gummi nederst for sklisikring ogekstra lastbeskyttelse



Strekkestanglengde mm

650-900

1050-1550

1550-2050

2000-2500

Blokkeringskraft BC daN

300

300

300

160

Artikkelnr.

85001041

85001039

85001013

85001040

strekkestang plus

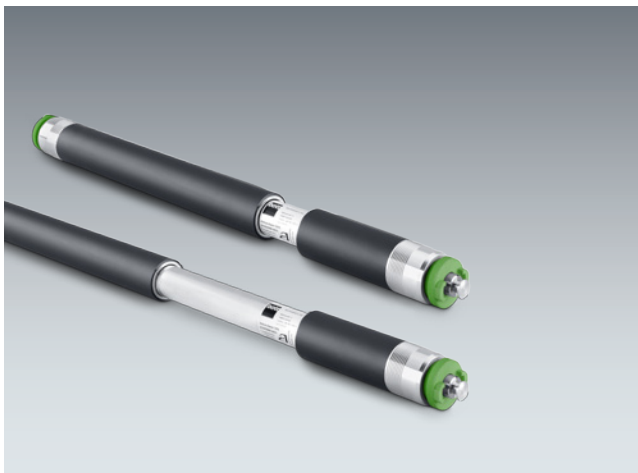

- For transportsikring av stort lastegods
- Kan trekkes raskt ut eller skyves sammen uten verktøy
- Settes på plass med et enkelt „klikk“
- Feste av spennstangen krever ikke langsgående spenning og dermed oppstår ikke trykk i tak eller sidevegger
- Egent for bruk horisontalt og vertikalt
- Jevn bæreflate over hele lengden
- Diameteren på spennstangen er helt regelmessig og gir jevnt anlegg mot transportgodset
- Dekkende gummi nederst for økt sklisikring og ekstra lastbeskyttelse

Strekkestanglengde mm	650-800	800-1000	1000-1400	1400-2050	1700-2500
Blokkeringskraft BC daN	450-300	450-300	350-250	300-150	300-100
Artikkelnr.	85001118	85001119	85001120	85001121	85001122

Sett med strekkstangholdere



- For sikker og plassparende oppbevaring av 2 eller 4 strekkstenger
- Passende til begge strekkstangversjoner
- For montering til surrekinner på kjøretøyets sidevegg eller i takområdet
- Stålplate pulverlakkert
- Farge: antrasittgrå (RAL 7016)

Utførelse	for 2 spennstenger	for 4 spennstenger
Dimensjoner B x D x H mm	85 x 75 x 120	85 x 75 x 270
Artikkelnr.	63003086.19	63003087.19

Lastsikring

Lastsikringsmatte



- For underlag under lastegodset
- Glidefriksjonsverdi iht. VDI-retningslinje 2700 med DEKRA testsertifikat
- Tungt antenkelig Bfl-S1 iht. EN 13501
- Sklisikker, formstabil, rivefast, slitesterk, væsketett, bestandig mot olje og fett, kan vaskes ved inntil 60 °C
- Farge: antrasittgrå (RAL 7016)
- Etter ønske med innstikkfeste ieloksert aluminium (114 x 114 x 500 mm)

Utførelse	inkludert innehaver	-	inkludert innehaver	-
Dimensjoner B x D x H mm	620 x 820 x 5	620 x 820 x 5	1220 x 820 x 5	1220 x 820 x 5
Artikkelnr.	61302001.19V	61302002.19V	61302003.19V	61302004.19V

Lastsikringsmatte



- Lastsikringsmatte som underlag
- Glidefriksjonsverdi iht. VDI-retningslinje 2700 med DEKRA testsertifikat
- Tungt antenkelig Bfl-S1 iht. EN 13501
- Sklisikker, formstabil, rivefast, slitesterk, væsketett, bestandig mot olje og fett, kan vaskes ved inntil 60 °C
- Farge: antrasittgrå (RAL 7016)
- Etter ønske med innstikkfeste ieloksert aluminium (160 x 45 x 160 mm)

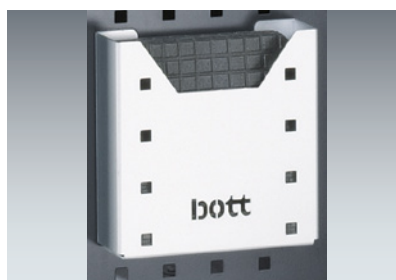

Utførelse	inkludert innehaver	-
Salgsenhet	6	6
Dimensjoner B x D x H mm	160 x 45 x 160	152 x 152 x 5
Artikkelnr.	61302006.19V	61302007.19V

enkelt surrefeste -oo- påbygg



- Muliggjør rask og fleksibel lastsikring
- For montering på bott vario3 bilinnredning, passende for T-sporene på bott vario3 sideplate og mange systemdeler
- Med Airline-perforering-oo- for lastestropper med fitting

Dimensjoner B x D x H mm	29 x 16 x 112
Artikkelnr.	72610028.19V

Lastsikring

C-Lash surrestropp



- Muliggjør rask og fleksibel lastsikring
- For montering på bott vario3 bilinnredning, passende for T-sporene på SLF og mange systemdeler
- Leveringsomfang:
 - 1x lastestropp (-C-) med klemmefeste
 - 2x enkelte surrepunkter (-C-) montering
 - bott reim i antrasittgrå
 - Stroppbredde 25 mm

Utførelse	surrestropp C-Lash constr.	surrestropp C-Lash constr.
Stroplengde mm	1000	2500
Fast ende mm	100	100
Bæreevne daN	100	100
Artikkelnr.	72610034.19V	72610035.19V

Utførelse	surrestropp C-Lash instal.	surrestropp C-Lash instal.
Stroplengde mm	1000	2500
Fast ende mm	100	100
Bæreevne daN	100	100
Artikkelnr.	72610030.19V	72610031.19V

Utførelse	surrestropp C-Lash intern.	surrestropp C-Lash intern.
Stroplengde mm	1000	2500
Fast ende mm	100	100
Bæreevne daN	100	100
Artikkelnr.	72610041.17V	72610042.17V

Utførelse	surrestropp med C-Lash og klemme	surrestropp med C-Lash og klemme	surrestropp med C-Lash og klemme
Stroplengde mm	700	1000	2500
Fast ende mm	100	100	100
Bæreevne daN	50	50	50
Artikkelnr.	62626099.19V	62626095.19V	62626096.19V

Stropp med automatisk innrulling



- For rask og enkel sikring av lasten
- Utførelse med fittings uten fast ende, for å skru fast på en bilinnredning
- Stropp i svart
- Stroppbredde 25 mm
- Stroplengde 2000 mm

Utførelse	Hook - hook	Montering - å skru på	Montering - Montering
Fast ende mm	200	-	200
Bæreevne daN	125	125	125
Artikkelnr.	62626062.90	62626061.90	62626065.90



Lastsikring

Surrefeste



- Galvanisert stålplate
- for innfelt montering
- inkl. Festemateriale

Utførelse	szyna z korytkami	szyna z korytkami
Dimensjoner B x D x H mm	104 x 70 x 12	145 x 100 x 17
Artikkelnr.	63003033.51V	63003034.51V



Surrestropp med krok og skalle



- bott stropp i antrasittgrå
- Universalkroker for surrepunkter og sjakler
- Stroppbredde 25 mm

Stroplengde mm	3000	5000
Fast ende mm	130	500
Bæreevne daN	400	650
Artikkelnr.	62626067.19V	62626033.19V

Surrestropp med bredt bånd



- bott stropp i antrasittgrå
- Stroppbredde 50 mm

Utførelse	trekk-krok	karabinkrok
Stroplengde mm	5000	5000
Fast ende mm	500	500
Bæreevne daN	750	750
Artikkelnr.	62626089.19	62626091.19

Lastsikring

Ringstropp med klemme

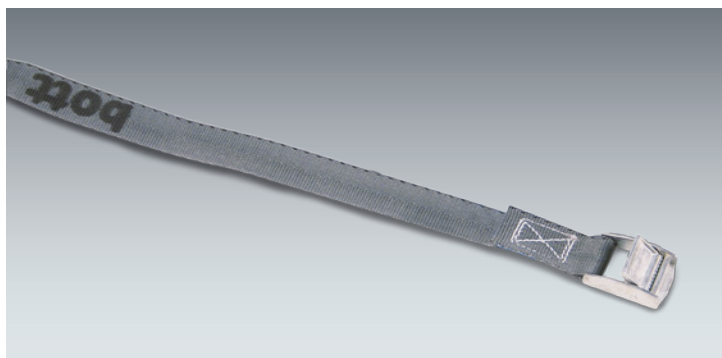

- bott ringstropp i antrasittgrå
- Stroppbredde 25 mm

Stroplengde mm	1000	2500
Bæreevne daN	300	300
Artikkelnr.	62626037.19V	62626039.19V



surrestropp med karabinkroker



- bott stropp i antrasittgrå
- Stroppbredde 25 mm

Utførelse	skralle	skralle	skralle
Stroplengde mm	2500	3500	5000
Fast ende mm	250	500	500
Bæreevne daN	650	650	650
Artikkelnr.	62626075.19	62626076.19	62626077.19

Utførelse	klemme	klemme	klemme
Stroplengde mm	2500	3500	5000
Fast ende mm	250	500	500
Bæreevne daN	150	150	150
Artikkelnr.	62626081.19	62626082.19	62626083.19



Tilbehør

Mobil arbeidsplass

Oppbevaring og feste av smådeler

Alltid perfekt organisert



Løsninger for alle behov

På de neste sidene finner du mengder av praktiske hjelpemidler - både for det daglige arbeidet med servicebilen og for lagring og organisering av utstyr og materialer. bott vario3 bilinnredning hjelper deg til å arbeide raskt og sikkert. Og ved kontroll får du ingen ubehagelige overraskelser. Sikring av last er fokusområde. Og det med rette: For det er ikke bare farlig for personene inne i bilen, men også alle andre trafikanter.

Programmet vårt inneholder et stort tilbud av sikringselementer for alle typer spesialbehov. Uansett type og dimensjon kan utstyret sikres samtidig som det er lett tilgjengelig.

Arbeidsplate som kan slå opp



- for materialbearbeiding utenfor kjøretøyet
- Benkeplate bøk-multiplex natur, av flere lag, limt kryssvis, oljet
- passer skrustikker inntil maks. 125 mm bakkebredde

Utførelse	uten skrustikke	inkl. skrustikke med 125 mm bakkebredde	inkl. dreieskive og skrustikke med 125 mm bakkebredde
Dimensjoner B x D x H mm	125 x 285 x 895	220 x 285 x 895	240 x 285 x 895
Artikkelnr.	71220042.19V	71220043.19V	71220044.19V



Gassflaskesett med skralle



- For sikker transport av trykkgasflasker
- Stropplengde 1000mm
- Belastning inntil 500 daN



Utførelse	med 1 festeskinne og 1 stropp med skralle	med 1 festeskinne og 1 stropp med skralle	med 1 festeskinne og 1 stropp med skralle
for Systemdybde mm	264	376	488
Dimensjoner B x D x H mm	21 x 264 x 46	21 x 376 x 46	21 x 488 x 46
Artikkelnr.	72615001.19V	72615002.19V	72615003.19V

Utførelse	med 2 festeskinner og 2 stropper med skralle	med 2 festeskinner og 2 stropper med skralle	med 2 festeskinner og 2 stropper med skralle
for Systemdybde mm	264	376	488
Dimensjoner B x D x H mm	21 x 264 x 46	21 x 376 x 46	21 x 488 x 46
Artikkelnr.	72615004.19V	72615005.19V	72615006.19V

Luftelement for gulvet i bilen



- For utlufting i gulvområdet ved transport av trykk-gassflasker
- Plastdeler: antrasitt
- Åpningen som trengs Ø 89 mm
- Åpning for dekselet i tregulvet i bilen Ø 89 mm
- Med DEKRA sertifikat



Utførelse	Ventilasjon element
Dimensjoner B x D x H mm	110 x 110 x 100
Artikkelnr.	63502055.19V



Luftelement for gulvet i bilen



- For utlufting i gulvområdet ved transport av trykk-gassflasker
- Galvanisert stålplate
- Med vannutløp og sjakt
- Nødvendig åpning 130 x 130 mm

Dimensjoner B x D x H mm	164 x 164 x 80
Artikkelnr.	08032021

Ventilasjonelement for siden og taket i bilen

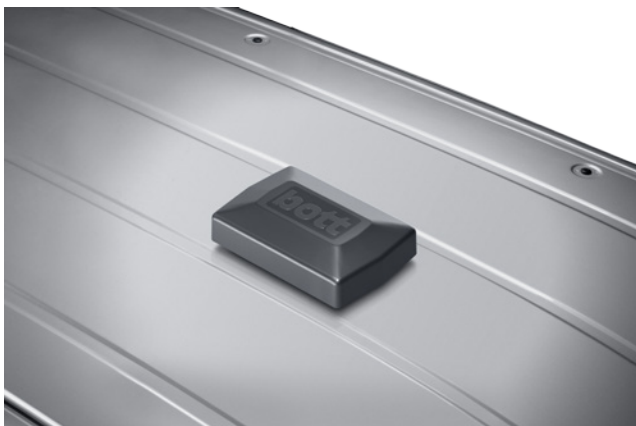

- For utlufting i tak- og sideområdet ved transport av trykk-gassflasker
- Plastdeler: antrasitt
- For Ø 54 mm åpning
- Egnet for vaskehall på grunn av lav byggehøyde
- Med festklammer og DEKRA sertifikat



Utførelse	En ventilasjon
Dimensjoner B x D x H mm	94 x 140 x 40
Artikkelnr.	63502054.19V

Ventilasjonelement for siden og taket i bilen



- For utlufting i tak- og sideområdet ved transport av trykk-gassflasker
- Plast: svart
- For langhull 76 x 216 mm
- Egnet for vaskehull på grunn av lav byggehøyde

Dimensjoner B x D x H mm	205 x 355 x 50
Artikkelnr.	80833215.10V

Gassflaskeskap



- ergonomisk betjening med gassflaskeholder med fullt uttrekk
- sikker lagring av gassflasken med integrert lastsikringsskinne (-oo-)
- forskriftsmessig lagring og transport gjennom ventilasjonselement i skapets bunn og dørpakningen rundt
- for montering i et systemfelt i en bott vario3 bilinnredning

Dimensjoner B x D x H mm	590 x 366 x 800
Artikkelnr.	70001001.19V

Innstikksholdere



- Aluminium, eloksert
- Anodisert aluminium for oppbevaring av dokumenter eller annet utstyr

Utførelse	lange deler	lange deler	DIN førstehjelpspakninger	DIN A4 høy	DIN A4 skrå
Fra systemdybde mm	264	264	264	264	376
Dimensjoner B x D x H mm	114 x 114 x 500	76 x 76 x 500	175 x 93 x 230	215 x 85 x 275	256 x 300 x 300
Artikkelnr.	62530004.97V	62530005.97V	62530003.97V	62530001.97V	62530006.97V



Tilbehør

Stroppveske



- Ideell for kjøretøy med bott vario3 bilinnredning



Dimensjoner B x D x H mm

300 x 0 x 265

Artikkelnr.

14014066

Løsninger for alle behov

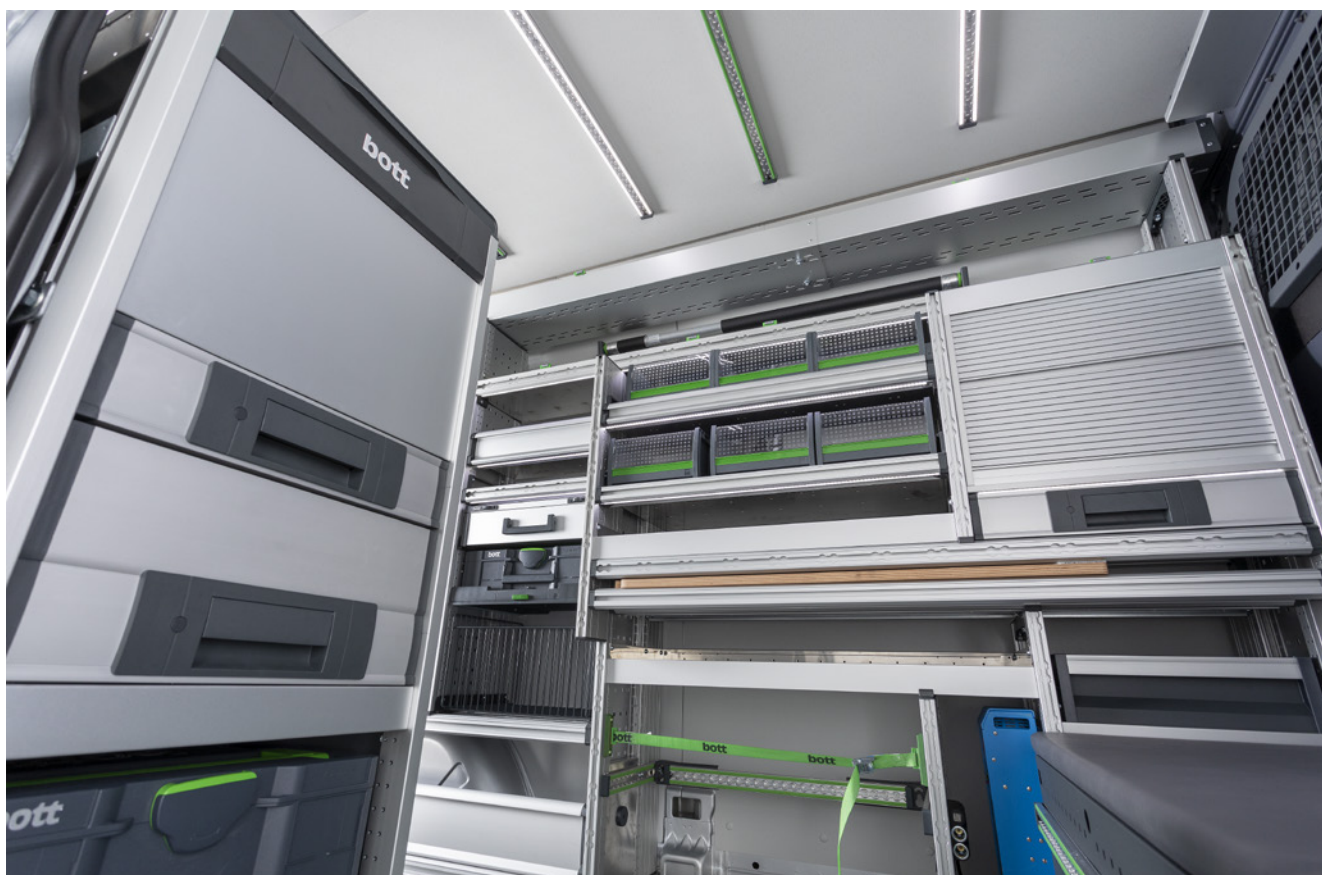

bott vario CarOffice



- Praktisk mulighet til å oppbevare skrivemateriell
- Sørger for orden på passasjeretet
- Med to innstikksholdere for brosjyrer, kataloger og annen dokumentasjon
- Oppbevaringsboks for smådeler som er rask å ta ut
- Sklisikkert skriveunderlag som kan slås opp, med magnetholder og integrert flaskeholder
- Enkelt og sikkert feste på passasjeretet ved hjelp av sikkerhetsbeltet, og en variabelt justerbar hodestøtteadapter



Dimensjoner B x D x H mm	340 x 520 x 690
Artikkelnr.	63003098.19V

perfo dokumentholder



- Lett innstikksholder av plast for å romme dokumentasjon, brosjyrer og smale dokumentmapper
- DIN A4, liggende
- Inkl. tekstklips til fargekoding
- Hullbilde tilpasset perfo hullrasteret i bott vario3 sidedelene, for rask montering uten boring

Utførelse	DIN A4 landskapsformat
Fra systemdybde mm	376
Dimensjoner B x D x H mm	340 x 100 x 213
Artikkelnr.	14014028.19

Universal-holder for vernehjelmer



- Universelt justerbar for forskjellige størrelser og former
- Optimalisert for montering på flatt bott vario3 sidepaneler eller perforerte plater
- Materiale: anodisert aluminium

Dimensjoner B x D x H mm

256 x 0 x 281

Artikkelnr.

63003130.97

TiltBox

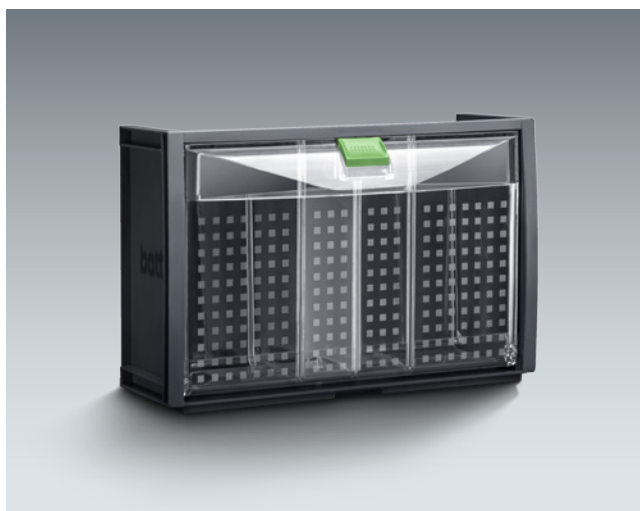

- for montering på perforerte perforerte plater og flatt bott vario3 sidepanel
- inkl. 1 partisjon, lastekapasitet opp til 4 kg



Utførelse	TiltBox	TiltBox	Inndeling TiltBox
Salgsenhet	1	8	1
Dimensjoner B x D x H mm	304 x 147 x 196	304 x 147 x 196	3 x 106 x 171
Artikkelnr.	14014060.19V	14014063.19V	14014065

bott vario3 rundholder skrå

- passende til bott vario3 bilinnredninger for montering på SLF
- stålplate pulverlakkert
- Farge: antrasittgrå (RAL 7016)

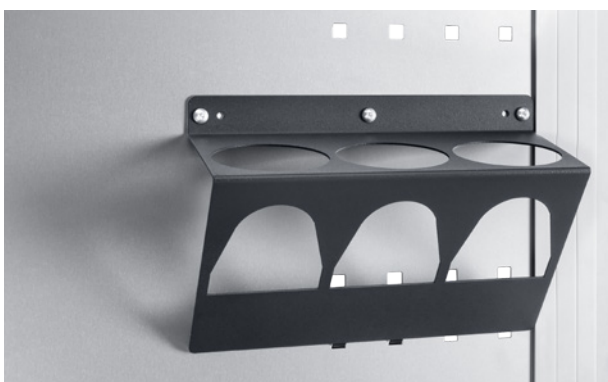

Utførelse	for 3 bokser (Ø 68mm)
Salgsenhet	1 stk med 3 skudd
Dimensjoner B x D x H mm	100 x 230 x 159
Artikkelnr.	72530003.19V

bott vario3 rundholder skrå

- passende til bott vario3 bilinnredninger for montering på SLF
- stålplate pulverlakkert
- Farge: antrasittgrå (RAL 7016)

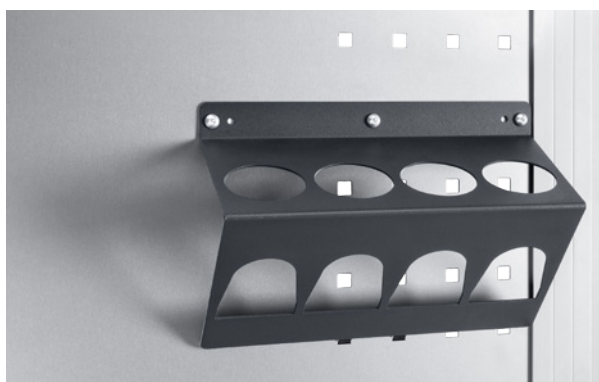

Utførelse	for patroner (Ø 50mm)
Salgsenhet	1 stk med 4 skudd
Dimensjoner B x D x H mm	100 x 230 x 159
Artikkelnr.	72530002.19V

Oppbevaringsboks for sidedel



- for oppbevaring av smådeler og forbruksmateriell
- passende til bott vario3 bilinnredninger for montering på bott vario3 sideplate
- inkl. med monteringsmateriell
- stålplate pulverlakkert
- Farge: antrasittgrå (RAL 7016)

for Systemdybde mm	376	488
Dimensjoner B x D x H mm	100 x 376 x 100	100 x 488 x 100
Artikkelnr.	73003002.19V	73003003.19V

Innstikkfeste med 2 pyloner



- Innstikkfeste i eloksert aluminium
- For montasje på bott vario3 sideelementer
- 2 pyloner med blink- og permanent lys
- Dimensjoner pyloner B x D x H: 280 x 280 x 500 mm
- Inkl. Oppbevaringsveske



Fra systemdybde mm	376
Dimensjoner B x D x H mm	300 x 132 x 310
Artikkelnr.	63003122.97V

Brettekurv



- volum 30 liter
- lite plassbehov når sammenbrettet
- rask sammensetting med borrelås
- integrerte forsterkningsplater gir ekstra stabilitet
- væsketett og bestandig mot mange kjemikalier og oljer
- ideell også som øyeblikkelig tiltak ved oljelekkasje fra f.eks. maskiner på byggeplasser, i land- og skogbruk
- Innstikkholder av eloksert aluminium for montering på bott vario3 sideplate

Utførelse	med innstikkholder
Fra systemdybde mm	488
Dimensjoner B x D x H mm	437 x 43 x 600
Artikkelnr.	72530021.97V

Koffertfeste for Systainer³ Organizer og varioCase 84



- stålplate lakkert
- Farge: antrasittgrå (RAL 7016)

Utførelse	tilfellet holder
Fra systemdybde mm	376
Dimensjoner B x D x H mm	100 x 371 x 0
Artikkelnr.	72103032.19V

Boksbakke me bottBoxer for skillevegg



- For montering rett på skilleveggen i bileneller på en perf hullplate
- Boksbakke i aluminium
- Inkl. 7x bottBokser M1

Dimensjoner B x D x H mm	920 x 128 x 67
Artikkelnr.	62533403.19V

Holder for vater



- for transport av lange elementer som vater eller rettholt
- for montering på bott vario3 hylle og langdelshylle
- med borrelås og festebolter
- Salgsenhet 2
- stålplate pulverlakkert
- Farge: antrasittgrå (RAL 7016)

Dimensjoner B x D x H mm	94 x 32 x 58
Artikkelnr.	73508001.19V

Håndtak



- For sikker innstigning i kjøretøyet
- For montering ved skyve- eller bakdørene
- Hullavstand 408 mm
- Farger: gulgrønn (RAL 6018) antrasittgrå (RAL 7016)



Utførelse	gulgrønn	antrasittgrå
Dimensjoner B x D x H mm	40 x 75 x 435	40 x 75 x 435
Artikkelnr.	80701007.17	80701007.19



Slangeholder



- For oppbevaring av slanger og kabler
- Av aluminiumstøpegods

Utførelse	Slangeholder S	Slangeholder M	Slangeholder L	Slangeholder X
Fra systemdybde mm	264	264	376	376
Dimensjoner B x D x H mm	190 x 70 x 145	265 x 105 x 200	350 x 145 x 255	415 x 190 x 305
Artikkelnr.	14050001	14050002	14050003	14050004

Holder for kanner



- Passer for 5 liters plastkannene eller 10 eller 20 liters stålkann
- For 5 l kanner: av eloksert aluminium
- For 10 eller 20 liters kanner:
i pulverlakkert stålplate RAL 7016
- Inkl. klemlåsstrapp for sikring av kannene i kjøremodus

Utførelse	1x 5 l	1x 10 l / 20 l	3x 10 l / 20 l
Dimensjoner B x D x H mm	163 x 311 x 215	173 x 342 x 243	518 x 342 x 243
Artikkelnr.	63003007.97V	63003008.19V	63003009.19V

Tralle



- Stabil konstruksjon av aluminium og plast
- Transportplattform B 490 x D 270 mm
- Hjul og transportplattform kan klappes sammen / skyvehåndtakken trekkes ut
- Inkl. strammebånd av gummi for å feste transportgodset
- Maksimal belastning: 125 kg

Dimensjoner B x D x H mm	490 x 60 x 755
Artikkelnr.	63003026.90V

Transportvognholder



- Egnet til bunnttransportvognen
- for montering på bilpartisjoner og bott vario3 sidepaneler
- inkl. Festemateriale
- Materiale: stålplate
- Farge: antrasittgrå (RAL 7016)

Utførelse	Transportvognholder
Fra systemdybde mm	488
Dimensjoner B x D x H mm	500 x 72 x 80
Artikkelnr.	63502064.19V

Teleskophylle med glidende lokk



- for lagring og transport av lange deler
- muliggjør enkel lastning og lossing utenfra, uten å måtte gå inn i bilen
- kan kombineres med lastestropp C-Lash (-C-) med enkelt surrepunkt (-C-) montering for optimal lastsikring
- Trinnløs innstilling av lengde
- Høyde: 100 mm
- Lastekapasitet: 30 kg

max. nummer Single surrepunkt (-C-) installasjon	4	5	7	10
Systemdybde mm	264	264	264	264
Dimensjoner B x D x H mm	2046 x 264 x 100	2158 x 264 x 100	2158 x 264 x 100	3614 x 264 x 100
Artikkelnr.	72533172.97V	72533173.97V	72533174.97V	72533175.97V

max. nummer Single surrepunkt (-C-) installasjon	4	5	7
Systemdybde mm	376	376	376
Dimensjoner B x D x H mm	2046 x 376 x 100	2158 x 376 x 100	2158 x 376 x 100
Artikkelnr.	72533176.97V	72533177.97V	72533178.97V

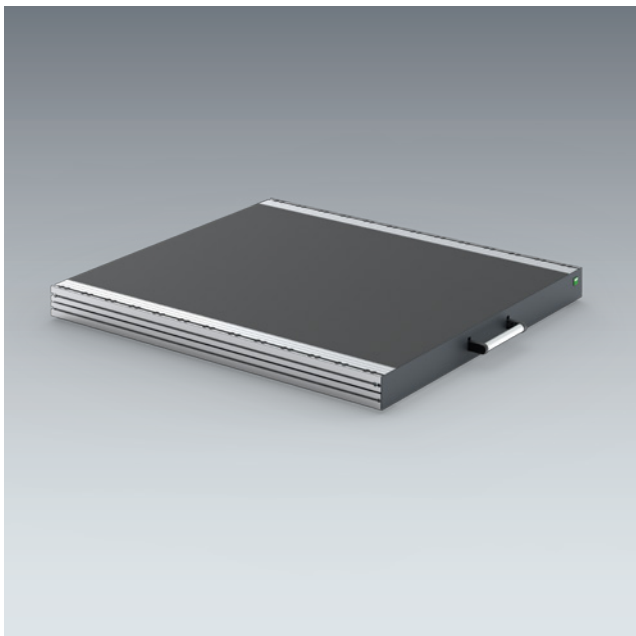

uttrekksplate m/fullt uttrekk, heavy duty

- Uttrekksplate med 200kg lastekapasitet
- ergonomisk tilgang til lasten gjennom 100% full forlengelse
- Låses i fullt uttrekk som gjør det enkelt å laste/losse store gjenstander
- Fleksibel lastsikring takket være lastskinnene integrert på begge sider med flyselskapsprofil
- Enkel og sikker drift på grunn av stor og ergonomisk grep
- Robust konstruksjon laget av lett aluminium og solid Stålplate, med glidende plastplate
- kan monteres direkte på kjøretøyets gulv
- høyde 101 mm

Bredde mm	492	492	492
Dybde mm	716	940	1388
Dimensjonene lasteplanet B x D mm	420 x 622	420 x 846	420 x 1294
Artikkelnr.	71220021.19V	71220022.19V	71220023.19V

Bredde mm	716	716	716
Dybde mm	716	940	1388
Dimensjonene lasteplanet B x D mm	646 x 622	646 x 846	646 x 1294
Artikkelnr.	71220024.19V	71220025.19V	71220026.19V

Bredde mm	940	940	940
Dybde mm	716	940	1388
Dimensjonene lasteplanet B x D mm	870 x 622	870 x 846	870 x 1294
Artikkelnr.	71220027.19V	71220028.19V	71220029.19V

Bredde mm	1164	1164	1164
Dybde mm	716	940	1388
Dimensjonene lasteplanet B x D mm	1094 x 622	1094 x 846	1094 x 1294
Artikkelnr.	71220030.19V	71220031.19V	71220032.19V

Skuffeinndeling

Inndelinger og skillevegger

Smådelbokser

Sikker og oversiktlig
oppbevaring av
små deler



Aldri lete mer

Skuffene i bott vario3 bilinnredning organiserer varene dine perfekt. De sørger for det nødvendige overblikket over verktøy og smådeler og oppbevarer det sikkert. Dermed behøver ikke deler fly rundt i lasterommet. Bare plasser skuffene der du best kommer til og får enkel tilgang til varene. De lette og robuste uttrekkbare hyllene har en høy bæreevne på inntil 70 kg.

Vi gir deg mange forskjellige muligheter til inndeling av skuffene. Skille- og delevegger strukturerer skuffen for en oversiktlig orden. Smådelsboksene gjør også det, men har i tillegg den fordelen at de kan tas helt ut, med hele innholdet. Slik har du alltid rask tilgang. Du kan skrive på smådelsboksene, slik at du alltid har overblikk over innholdet.

Skuffeinndeling

Tilbehør



Inndelinger og skillevegger

- Aluminium natur
- per inndeling/skillevæg 2 holdere
- Høyde 68 mm for skuffehøyde 100/125 mm
- Høyde 118 mm for skuffehøyde fra 150 mm

smådelbokser

- for individuell inndeling av skuff
- avrundede hjørner for lett tilgang til smådeler
- Det er mulig å ta ut enkelte bokser
- Farge: lysgrå (RAL 7035)
- Høyde 68 mm

Skuffeinndeling



Ytterligere løsninger

- Skumplastinnlegg for verktøy
- Oppbevaringsrom
- Innsatser for skuffer

Koffertsystemer

Koblede arbeidsverdener

Kombinerer verksted,
servicebil og
byggeplass

Perfekt integrert

Kan stables

Kan betjenes med
en hånd



Systainer³ forbinder

Med den praktiske og robuste systemkofferten organiserer du smådeler og forbruksmateriell ordentlig. I Systainer³ transporterer du alt bekvemt og sikkert til brukstedet. I bilinnredningen kan kofferten skyves inn i passende føringskinner, som skuffer. Også for bott verkstedinnredninger finnes det tilsvarende skinner, slik at du kan bruke Systainer³ både på verkstedet og i servicebilen, perfekt og oversiktlig.

Systainer³ er en svært utbredt markedstandard, som lar seg integrere ideelt i bott vario3 bilinnredning Festool, Tanos og bott utviklet mobilitetkonseptet sammen, for å kunne tilby den perfekte servicekoffert. Koffertene kan stables og forbindes. Systainer³ gir deg også mulighet til å markere innholdet i fronten med merkelapper i kredittkortformat.

Koffertsystemer



Tilbehør

- Bredt produktspekter og omfattende tilbehør gir optimale løsninger for alle bruksområder.
- Enkel integrering i bott vario3 bilinnredninger og bott verkstedinnredninger med skinneholder på siden.
- Effektivt med ordentlig og oversiktlig lagring av maskiner, smådeler og forbruksmateriell.
- Maksimal mobilitet på byggeplassen og i bedriften.
- Alle koffertene i størrelse M er tilpasset bott vario3 systembredde 478-4 og koffertene i størrelse L til bott vario3 systembredde 590-5.
- Ideell i kombinasjon med bott vario3 koffertuttrekk. Fullt uttrekk gir effektiv tilgang til hele innholdet i kofferten, uten at den må tas ut av bilinnredningen.



Systainer³

- Praktisk og robust systemkoffert for sikker og ordentlig lagring og transport av smådeler og forbruksmaterieil
- T-LOC som sentralt betjeningsselement: Lukke, åpne, feste med bare én dreining
- Hyllemerking med plass for 2 etiketter i kredittkortformat i front
- Kan stables og kobles sammen med andre Systainer-produkter
- Belastning (enkel): 20 kg
- Belastning (i koblet tilstand): 40 kg
- Materiale: ABS



Systainer³ Organizer

- Med transparent lokk for god oversikt og tilgang til innholdet uten leting
- T-LOC som sentralt betjeningsselement: Lukke, åpne, feste med bare én dreining
- Hyllemerking med plass for 2 etiketter i kredittkortformat i front
- Kan stables og kobles sammen med mange andre Systainer-produkter
- Belastning: 20 kg



bott varioCase

- Servicekoffert med topp kvalitet av lett aluminium eller robust stålplate
- Allsidig bruk med omfattende tilbehør
- Sikkerhet med automatisk låsing når dekselet lukkes
- Belastning: 20 kg

Koffertsystemer Systainer³M

Systainer³ M tom for egen tilpassing



- Praktisk og robust systemkoffert for sikker og ordentlig lagring og transport av maskiner, håndverktøy, smådelar og forbruksmaterialer
- Skinneholdere på sidene for enkel integrering i bott vario3 bilinnredninger og bott verkstedinnredninger
- T-LOC som sentralt betjeningselement: Lukke, åpne, feste med bare én dreining
- Mulighet for merking med plass for 2 etiketter i kredittkortformat i front
- Kan stables og kobles sammen med andre Systainer-produkter
- Belastning (enkel): 20 kg
- Belastning (i koblet tilstand): 40 kg
- Materiale: ABS



Betegnelse	Systainer ³ M 112	Systainer ³ M 137	Systainer ³ M 187
Utførelse	Bærehåndtak	Bærehåndtak	Bærehåndtak
Sammenstilling	tom	tom	tom
Dimensjoner B x D x H mm	396 x 296 x 112	396 x 296 x 137	396 x 296 x 187
Artikkelnr.	72520003.19V	72520004.19V	72520005.19V



Betegnelse	Systainer ³ M 237	Systainer ³ M 337	Systainer ³ M 437
Utførelse	Uttrekkshjelp	Uttrekkshjelp	Uttrekkshjelp
Sammenstilling	tom	tom	tom
Dimensjoner B x D x H mm	396 x 296 x 237	396 x 296 x 337	396 x 296 x 437
Artikkelnr.	72520006.19V	72520007.19V	72520008.19V

Systainer³ M 112 med universal innlegg



- Praktisk og robust systemkoffert for sikker og ordentlig lagring og transport av smådeler og forbruksmaterialer
- Innredet med universal innlegg med 10 rom med forskjellig størrelse og lokkinnlegg
- Skinnholdere på sidene for enkel integrering i bott vario3 bilinnredninger og bott verkstedinnredninger
- T-LOC som sentralt betjeningselement:
Lukke, åpne, feste med bare én dreining
- Mulighet for merking med plass for 2 etiketter i kredittkortformat i front
- Kan stables og kobles sammen med andre Systainer-produkter
- Belastning (enkel): 20 kg
- Belastning (i koblet tilstand): 40 kg
- Materiale: ABS

Betegnelse	Systainer ³ M 112
Sammenstilling	Universal innlegg med 10 rom
Dimensjoner B x D x H mm	396 x 296 x 112
Artikkelnr.	72520027.19V



Koffertsystemer Systainer³M

Systainer³ M med inndelingssett

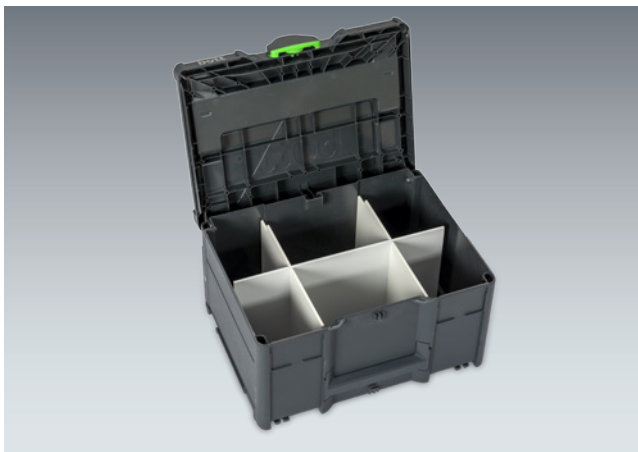

- Praktisk og robust systemkoffert for sikker og ordentlig lagring og transport av håndverktøy, smådeler og forbruksmaterialer
- Konfigurert med romdelings-sett; koffertene er inndelt i inntil 6 rom med identisk størrelse
- Skinneholdere på sidene for enkel integrering i bott vario3 bilinnredninger og bott verkstedinnredninger
- T-LOC som sentralt betjeningsselement: Lukke, åpne, feste med bare én dreining
- Mulighet for merking med plass for 2 etiketter i kredittkortformat i front
- Kan stables og kobles sammen med andre Systainer-produkter
- Belastning (enkel): 20 kg
- Belastning (i koblet tilstand): 40 kg
- Materiale: ABS

Betegnelsen	Systainer ³ M 237	Systainer ³ M 337	Systainer ³ M 437
Utførelse	Uttrekkshjelp	Uttrekkshjelp	Uttrekkshjelp
Sammenstilling	Romdelings-sett	Romdelings-sett	Romdelings-sett
Dimensjoner B x D x H mm	396 x 296 x 237	396 x 296 x 337	396 x 296 x 437
Artikkelnr.	72520047.19V	72520048.19V	72520049.19V



Systainer³ M med rasterinnlegg



- Praktisk og robust systemkoffert for sikker og ordentlig lagring og transport av håndverktøy, smådeler og forbruksmaterialer
- Konfigurert med belegg, innleggsskum (25 mm raster) og lokkpolstring for å tilpasse individuelle innlegg
- Skinneholdere på sidene for enkel integrering i bott vario3 bilinnredninger og bott verkstedinnredninger
- T-LOC som sentralt betjeningsэлемент: Lukke, åpne, feste med bare én dreining
- Mulighet for merking med plass for 2 etiketter i kredittkortformat i front
- Kan stables og kobles sammen med andre Systainer-produkter
- Belastning (enkel): 20 kg
- Belastning (i koblet tilstand): 40 kg
- Materiale: ABS

Betegnelse	Systainer ³ M 112	Systainer ³ M 137	Systainer ³ M 187
Utførelse	Bærehåndtak	Bærehåndtak	Bærehåndtak
Sammenstilling	1x Belegg 1x Innleggsskum 1x Lokkpolstring	1x Belegg 2x Innleggsskum 1x Lokkpolstring	1x Belegg 4x Innleggsskum 1x Lokkpolstring
Dimensjoner B x D x H mm	396 x 296 x 112	396 x 296 x 137	396 x 296 x 187
Artikkelnr.	72520038.19V	72520039.19V	72520040.19V

Betegnelse	Systainer ³ M 237	Systainer ³ M 337	Systainer ³ M 437
Utførelse	Uttrekkshjelp	Uttrekkshjelp	Uttrekkshjelp
Sammenstilling	1x Belegg 6x Innleggsskum 1x Lokkpolstring	1x Belegg 10x Innleggsskum 1x Lokkpolstring	1x Belegg 14x Innleggsskum 1x Lokkpolstring
Dimensjoner B x D x H mm	396 x 296 x 237	396 x 296 x 337	396 x 296 x 437
Artikkelnr.	72520041.19V	72520042.19V	72520043.19V

Koffertsystemer Systainer³M

Systainer³ M med sprayboksinnsetts



- Praktisk og robust systemkoffert for sikker og ordentlig lagring og transport av spraybokser
- Konfigurert med holder for spraybokser i EPP; for 14 bokser med maks. diam. 69 mm
- Skinnholdere på sidene for enkel integrering i bott vario3 bilinnredninger og bott verkstedinnredninger
- T-LOC som sentralt betjeningsselement: Lukke, åpne, feste med bare én dreining
- Mulighet for merking med plass for 2 etiketter i kredittkortformat i front
- Kan stables og kobles sammen med andre Systainer-produkter
- Belastning (enkel): 20 kg
- Belastning (i koblet tilstand): 40 kg
- Materiale: ABS



Betegnelsen	Systainer ³ M 337	Systainer ³ M 437
Utførelse	Uttrekkshjelp	Uttrekkshjelp
Sammenstilling	Holder for spraybokser	Holder for spraybokser
Dimensjoner B x D x H mm	396 x 296 x 337	396 x 296 x 437
Artikkelnr.	72520029.19V	72520030.19V



Systainer³ M med patroninnsats



- Praktisk og robust systemkoffert for sikker og ordentlig lagring og transport av esker
- Konfigurert med holder for spraybokser i EPP; for 22 bokser med maks. diam. 51 mm og 15 spisser
- Skinnholdere på sidene for enkel integrering i bott vario3 bilinnredninger og bott verkstedinnredninger
- T-LOC som sentralt betjeningslement: Lukke, åpne, feste med bare én dreining
- Mulighet for merking med plass for 2 etiketter i kredittkortformat i front
- Kan stables og kobles sammen med andre Systainer-produkter
- Belastning (enkel): 20 kg
- Belastning (i koblet tilstand): 40 kg
- Materiale: ABS



Betegnelse	Systainer ³ M 337	Systainer ³ M 437
Utførelse	Uttrekkshjelp	Uttrekkshjelp
Sammenstilling	Oppbevaring for esker	Oppbevaring for esker
Dimensjoner B x D x H mm	396 x 296 x 337	396 x 296 x 437
Artikkelnr.	72520031.19V	72520032.19V



Koffertsystemer Systainer³L

Systainer³ L tom koffert for egen tilpasning



- Praktisk og robust systemkoffert for sikker og ordentlig lagring og transport av maskiner, håndverktøy, smådelar og forbruksmaterialer
- Skinneholdere på sidene for enkel integrering i bott vario3 bilinnredninger og bott verkstedinnredninger
- T-LOC som sentralt betjeningselement: Lukke, åpne, feste med bare én dreining
- Mulighet for merking med plass for 2 etiketter i kredittkortformat i front
- Kan stables og kobles sammen med andre Systainer-produkter
- Belastning (enkel): 20 kg
- Belastning (i koblet tilstand): 40 kg
- Materiale: ABS



Betegnelsen	Systainer ³ L 137	Systainer ³ L 187	Systainer ³ L 237
Utførelse	Bærehåndtak	Bærehåndtak	Uttrekkshjelp
Sammenstilling	tom	tom	tom
Dimensjoner B x D x H mm	508 x 296 x 137	508 x 296 x 187	508 x 296 x 237
Artikkelnr.	72520009.19V	72520010.19V	72520011.19V

Systainer³ L 137 med universal innlegg



- Praktisk og robust systemkoffert for sikker og ordentlig lagring og transport av smådeler og forbruksmaterialer
- Innredet med universal innlegg med 6 rom med forskjellig størrelse og lokkinlegg
- Skinnholdere på sidene for enkel integrering i bott vario3 bilinnredninger og bott verkstedinnredninger
- T-LOC som sentralt betjeningsэлемент: Lukke, åpne, feste med bare én dreining
- Mulighet for merking med plass for 2 etiketter i kredittkortformat i front
- Kan stables og kobles sammen med mange andre Systainer-produkter
- Belastning (enkel): 20 kg
- Belastning (i koblet tilstand): 40 kg
- Materiale: ABS

Betegnelsе	Systainer ³ L 137
Sammenstilling	universal innlegg med 6 rom
Dimensjoner B x D x H mm	508 x 296 x 137
Artikkelnr.	72520028.19V



Koffertsystemer Systainer³L

Systainer³ L med gitterinnlegg



- Praktisk og robust systemkoffert for sikker og ordentlig lagring og transport av håndverktøy, smådeler og forbruksmaterialer
- Konfigurert med belegg, innleggsskum (25 mm raster) og lokkpolstring for å tilpasse individuelle innlegg
- Skinneholdere på sidene for enkel integrering i bott vario3 bilinnredninger og bott verkstedinnredninger
- T-LOC som sentralt betjeningsselement: Lukke, åpne, feste med bare én dreining
- Mulighet for merking med plass for 2 etiketter i kredittkortformat i front
- Kan stables og kobles sammen med mange andre Systainer-produkter
- Belastning (enkel): 20 kg
- Belastning (i koblet tilstand): 40 kg
- Materiale: ABS



Betegnelsen	Systainer ³ L 137	Systainer ³ L 187	Systainer ³ L 237
Utførelse	Bærehåndtak	Bærehåndtak	Uttrekkskjelp
Sammenstilling	1x Belegg 2x Innleggsskum 1x Lokkpolstring	1x Belegg 4x Innleggsskum 1x Lokkpolstring	1x Belegg 6x Innleggsskum 1x Lokkpolstring
Dimensjoner B x D x H mm	508 x 296 x 137	508 x 296 x 187	508 x 296 x 237
Artikkelnr.	72520044.19V	72520045.19V	72520046.19V

Systainer³ organizer tom koffert for egen tilpasning



- Praktisk og robust systemkoffert for sikker og ordentlig lagring og transport av smådeler og forbruksmaterialer
- Med transparent lokk for god oversikt og tilgang til innholdet uten leting
- Skinnholdere på sidene for enkel integrering i bott vario3 bilinnredninger og bott verkstedinnredninger
- T-LOC som sentralt betjenings-element: Lukke, åpne, feste med bare én dreining
- Mulighet for merking med plass for 2 etiketter i kredittkortformat i front
- Kan stables og kobles sammen med mange andre Systainer-produkter
- Belastning: 20 kg



Betegnelse	Systainer ³ Organizer M 89	Systainer ³ Organizer L 89
Sammenstilling	tom	tom
Dimensjoner B x D x H mm	396 x 296 x 89	508 x 296 x 89
Artikkelnr.	72520001.19V	72520002.19V



Koffertsystemer Systainer³Organizer M + L

Systainer³ organizer med småbokser



- Praktisk og robust systemkoffert for sikker og ordentlig lagring og transport av smådeler og forbruksmaterialer
- Konfigurert med smådelsbokser
- Med transparent lokk for god oversikt og tilgang til innholdet uten leting
- Skinneholdere på sidene for enkel integrering i brett vario3 bilinnredninger og brett verkstedinnredninger
- T-LOC som sentralt betjeningselement: Lukke, åpne, feste med bare én dreining
- Mulighet for merking med plass for 2 etiketter i kredittkortformat i front
- Kan stables og kobles sammen med mange andre Systainer-produkter
- Belastning: 20 kg



Betegnelsen	Systainer ³ Organizer M 89	Systainer ³ Organizer M 89	Systainer ³ Organizer M 89
Sammenstilling	12 bokser	18 bokser	28 bokser
Dimensjoner B x D x H mm	396 x 296 x 89	396 x 296 x 89	396 x 296 x 89
Artikkelnr.	72520021.19V	72520022.19V	72520023.19V



Betegnelsen	Systainer ³ Organizer L 89	Systainer ³ Organizer L 89	Systainer ³ Organizer L 89
Sammenstilling	13 bokser	20 bokser	33 bokser
Dimensjoner B x D x H mm	508 x 296 x 89	508 x 296 x 89	508 x 296 x 89
Artikkelnr.	72520024.19V	72520025.19V	72520026.19V

varioCase M tom



- lett og solid servicekoffert for individuell innredning
- skinnholdere på sidene for enkel integrering i bott vario3 bilinnredninger og bott verkstedinnredninger
- Sikkerhet med automatisk låsing når dekselet lukkes
- Belastning: 20 kg
- Materiale: eloksert aluminium



Betegnelse	varioCase M 84	varioCase M 135
Sammenstilling	tom	tom
Dimensjoner B x D x H mm	396 x 337 x 84	396 x 337 x 135
Artikkelnr.	72511001.97V	72511003.97V

varioCase M tom



- robust og solid servicekoffert som fylles individuelt
- enkel integrering i bott vario3 bilinnredninger og bott verkstedinnredninger med skinnholdere på sidene
- Sikkerhet med automatisk låsing når dekselet lukkes
- Belastning: 20 kg
- Materiale: pulverbelagt stålplate
- Farge: antrasittgrå (RAL 7016)



Betegnelse	varioCase M 84	varioCase M 135
Sammenstilling	tom	tom
Dimensjoner B x D x H mm	396 x 337 x 84	396 x 337 x 135
Artikkelnr.	72511005.19V	72511007.19V

Koffertsystemer varioCase M

varioCase M med dele- og skillevegger



- lett og solid servicekoffert med skille- og inndelingsvegger
- for ordentlig og oversiktlig lagring av verktøy og forbruksmaterialer
- enkel integrering i bott vario3 bilinnredninger og bott verkstedinnredninger med skinnholdere på sidene
- Sikkerhet med automatisk låsing når dekselet lukkes
- Belastning: 20 kg
- Materiale: eloksert aluminium



Betegnelse	varioCase M 84	varioCase M 135
Sammenstilling	2x inndelinger / 5x skillevegger	2x inndelinger / 5x skillevegger
Dimensjoner B x D x H mm	396 x 337 x 84	396 x 337 x 135
Artikkelnr.	72511013.97V	72511015.97V

varioCase M med dele- og skillevegger



- robust og solid servicekoffert med skille- og inndelingsvegger
- for ordentlig og oversiktlig lagring av verktøy og forbruksmaterialer
- skinnholdere på sidene for enkel integrering i bott vario3 bilinnredninger og bott verkstedinnredninger
- Sikkerhet med automatisk låsing når dekselet lukkes
- Belastning: 20 kg
- Materiale: pulverbelagt stålplate
- Farge: antrasittgrå (RAL 7016)



Betegnelse	varioCase M 84	varioCase M 135
Sammenstilling	2x inndelinger / 5x skillevegger	2x inndelinger / 5x skillevegger
Dimensjoner B x D x H mm	396 x 337 x 84	396 x 337 x 135
Artikkelnr.	72511014.19V	72511016.19V

varioCase M 84 med bokssortiment



- lett og solid servicekoffert med smådelsbokser
- for ordentlig og oversiktlig lagring av smådeler og forbruksmaterialer
- skinnholdere på sidene for enkel integrering i bott vario3 bilinnredninger og bott verkstedinnredninger
- Sikkerhet med automatisk låsing når dekselet lukkes
- Belastning: 20 kg
- Materiale: eloksert aluminium



Betegnelse	varioCase M 84	varioCase M 84	varioCase M 84	varioCase M 84
Sammenstilling	11 bokser	17 bokser	24 bokser	32 bokser
Dimensjoner B x D x H mm	396 x 337 x 84	396 x 337 x 84	396 x 337 x 84	396 x 337 x 84
Artikkelnr.	72511017.97V	72511018.97V	72511020.97V	72511021.97V

varioCase M 84 med bokssortiment



- robust og solid servicekoffert med smådelsbokser
- for ordentlig og oversiktlig lagring av smådeler og forbruksmaterialer
- skinnholdere på sidene for enkel integrering i bott vario3 bilinnredninger og bott verkstedinnredninger
- Sikkerhet med automatisk låsing når dekselet lukkes
- Belastning: 20 kg
- Materiale: pulverbelagt stålplate
- Farge: antrasittgrå (RAL 7016)

Betegnelse	varioCase M 84
Sammenstilling	17 bokser
Dimensjoner B x D x H mm	396 x 337 x 84
Artikkelnr.	72511019.19V

Koffertsystemer varioCase M

varioCase M 135 med bokssortiment



- lett og solid servicekoffert med smådelsbokser
- for ordentlig og oversiktlig lagring av smådeler og forbruksmaterialer
- god lagringsplass med separat boxbrett
- skinnholdere på sidene for enkel integrering i bodd vario3 bilinnredninger og bodd verkstedinnredninger
- Sikkerhet med automatisk låsing når dekselet lukkes
- Belastning: 20 kg
- Materiale: eloksert aluminium

Betegnelse	varioCase M 135
Sammenstilling	33 bokser med boxbrett
Dimensjoner B x D x H mm	396 x 337 x 135
Artikkelnr.	72511022.97V

varioCase M 84 med spayboksinnsetts



- lett og solid servicekoffert med dyseinnsats og smådelsbokser
- for sikker og oversiktlig lagring av brennerdyser
- skinnholdere på sidene for enkel integrering i bodd vario3 bilinnredninger og bodd verkstedinnredninger
- Sikkerhet med automatisk låsing når dekselet lukkes
- Belastning: 20 kg
- Materiale: eloksert aluminium

Betegnelse	varioCase M 84
Sammenstilling	Dyseinnsats og 2 smådelsbokser
Dimensjoner B x D x H mm	396 x 337 x 84
Artikkelnr.	72511029.97V

VarioCase L tom



- lett og solid servicekoffert for individuell innredning
- skinnholdere på sidene for enkel integrering i bott vario3 bilinnredninger og bott verkstedinnredninger
- Sikkerhet med automatisk låsing når dekselet lukkes
- Belastning: 20 kg
- Materiale: eloksert aluminium



Betegnelse	varioCase L 84	varioCase L 135
Sammenstilling	tom	tom
Dimensjoner B x D x H mm	508 x 337 x 84	508 x 337 x 135
Artikkelnr.	72511002.97V	72511004.97V

VarioCase L tom



- robust og solid servicekoffert som fylles individuelt
- skinnholdere på sidene for enkel integrering i bott vario3 bilinnredninger og bott verkstedinnredninger
- Sikkerhet med automatisk låsing når dekselet lukkes
- Belastning: 20 kg
- Materiale: pulverbelagt stålplate
- Farge: antrasittgrå (RAL 7016)



Betegnelse	varioCase L 84	varioCase L 135
Sammenstilling	tom	tom
Dimensjoner B x D x H mm	508 x 337 x 84	508 x 337 x 135
Artikkelnr.	72511006.19V	72511008.19V

Koffertsystemer varioCase L

VarioCase L med dele- og skillevegger



- lett og solid servicekoffert med skille- og inndelingsvegger
- for ordentlig og oversiktig lagring av verktøy og forbruksmaterialer
- skinneholdere på sidene for enkel integrering i bodd vario3 bilinnredninger og bodd verkstedinnredninger
- Sikkerhet med automatisk låsing når dekselet lukkes
- Belastning: 20 kg
- Materiale: eloksert aluminium



Betegnelsen	varioCase L 84	varioCase L 135
Sammenstilling	3x inndelinger / 6x skillevegger	3x inndelinger / 6x skillevegger
Dimensjoner B x D x H mm	508 x 337 x 84	508 x 337 x 135
Artikkelnr.	72511009.97V	72511011.97V

VarioCase L med dele- og skillevegger



- robust og solid servicekoffert med skille- og inndelingsvegger
- for ordentlig og oversiktig lagring av verktøy og forbruksmaterialer
- skinneholdere på sidene for enkel integrering i bodd vario3 bilinnredninger og bodd verkstedinnredninger
- Sikkerhet med automatisk låsing når dekselet lukkes
- Belastning: 20 kg
- Materiale: pulverbelagt stålplate
- Farge: antrasittgrå (RAL 7016)



Betegnelsen	varioCase L 84	varioCase L 135
Sammenstilling	3x inndelinger / 6x skillevegger	3x inndelinger / 6x skillevegger
Dimensjoner B x D x H mm	508 x 337 x 84	508 x 337 x 135
Artikkelnr.	72511010.19V	72511012.19V

varioCase L 84 med bokssortiment



- lett og solid servicekoffert med smådelsbokser
- for ordentlig og oversiktlig lagring av smådeler og forbruksmaterialer
- skinnholdere på sidene for enkel integrering i bott vario3 bilinnredninger og bott verkstedinnredninger
- Sikkerhet med automatisk låsing når dekselet lukkes
- Belastning: 20 kg
- Materiale: eloksert aluminium



Betegnelse	varioCase L 84	varioCase L 84	varioCase L 84	varioCase L 84
Sammenstilling	12 bokser og verktøyrom	17 bokser og verktøyrom	24 bokser og verktøyrom	32 bokser og verktøyrom
Dimensjoner B x D x H mm	508 x 337 x 84	508 x 337 x 84	508 x 337 x 84	508 x 337 x 84
Artikkelnr.	72511023.97V	72511024.97V	72511026.97V	72511027.97V

varioCase L 84 med bokssortiment



- robust og solid servicekoffert med smådelsbokser
- for ordentlig og oversiktlig lagring av smådeler og forbruksmaterialer
- skinnholdere på sidene for enkel integrering i bott vario3 bilinnredninger og bott verkstedinnredninger
- Sikkerhet med automatisk låsing når dekselet lukkes
- Belastning: 20 kg
- Materiale: pulverbelagt stålplate
- Farge: antrasittgrå (RAL 7016)

Betegnelse	varioCase L 84
Sammenstilling	17 bokser og verktøyrom
Dimensjoner B x D x H mm	508 x 337 x 84
Artikkelnr.	72511025.19V

Koffertsystemer varioCase L

varioCase L 135 med bokssortiment



- lett og solid servicekoffert med smådelsbokser
- for ordentlig og oversiktlig lagring av smådeler og forbruksmaterialer
- god lagringsplass med separat boxbrett
- skinneholdere på sidene for enkel integrering i bott vario3 bilinnredninger og bott verkstedinnredninger
- Sikkerhet med automatisk låsing når dekkelet lukkes
- Belastning: 20 kg
- Materiale: eloksert aluminium

Betegnelsen	varioCase L 135
Sammenstilling	34 bokser med boxbrett og verktøyrom
Dimensjoner B x D x H mm	508 x 337 x 135
Artikkelnr.	72511028.97V

VarioCase L 84 med spayboksinnsett



- lett og solid servicekoffert med dyseinnsett og smådelsbokser
- for sikker og oversiktlig lagring av brennerdyser
- skinneholdere på sidene for enkel integrering i bott vario3 bilinnredninger og bott verkstedinnredninger
- Sikkerhet med automatisk låsing når dekkelet lukkes
- Belastning: 20 kg
- Materiale: eloksert aluminium

Betegnelsen	varioCase L 84
Sammenstilling	Dyseinnsett , 2 smådelsbokser og verktøyrom
Dimensjoner B x D x H mm	508 x 337 x 84
Artikkelnr.	72511030.97V

Koffertsystemer varioCase L



vario3



perfo

Orden på arbeidsplassen

Rask tilgang til verktøy og smådeler

Et system- det originale



Oversikt for forutsigbarhet

Vårt hullveggsystem perfo sørger for effektivitet og orden på arbeidsplassen. Systematisk klargjøring av verktøy og smådeler garanterer en rask tilgang. perfo tilbyr et enhetlig system med mange forskjellige kroker og verktøyholdere.

I bott vario3 bilinnredning er perfo Raster standardisert i sidedelene. I tillegg kan bilens innvendige kledning eller skillevegger utstyres med perfo Raster.

perfo hullplatene kan også integreres i cubio skap og verkstedvogner. Våre perfo hullplater er spesielt egnet for montering på vegger eller arbeidsbord. I tillegg tilbyr frittstående perfo Racks og perfo Mobile mange muligheter til å plassere verktøy og materiell fleksibelt.

perfo ringholder

- Stålplate pulverlakkert, antrasittgrå RAL 7016
- Med 2 holdere, maks. Ø 70 mm



Salgsenhet	1
Dimensjoner B x D x H mm	175 x 87 x 70
Artikkelnr.	14021053.19V

perfo krok pluss

- Med bred grunnplate
- Høy krokende (35 mm)

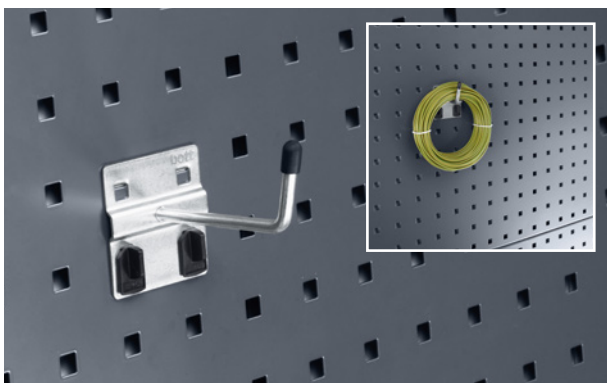

Salgsenhet	5	5	5
Dimensjoner B x D x H mm	60 x 25 x 60	60 x 50 x 60	60 x 75 x 60
Artikkelnr.	14001117	14001119	14001121

perfo dispenserett for vann

- 10 liter rominnhold
- Tappekran nede på kannen
- Med aluminiumsbrakett og festebelte



Salgsenhet	1
Dimensjoner B x D x H mm	370 x 185 x 375
Artikkelnr.	63003059.19V

perfo papirrullholder, selvsperrende

- For papirruller maks. 260 mm bred, Ø 280 mm
- Inklusive 1 papirrull



Utførelse	Papirrulleholder	Papirrull
Salgsenhet	1	12
Dimensjoner B x D x H mm	315 x 185 x 180	200 x 130 x 130
Artikkelnr.	63003058.19V	63003074.90V

Sortiment av perfo holdere

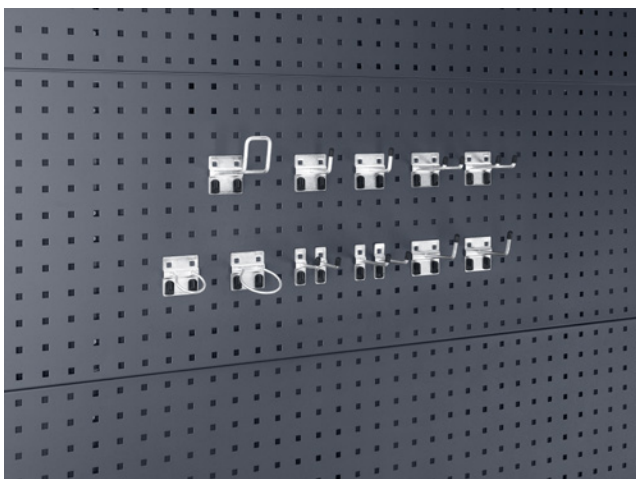

- Innhold
- 2 Kroker D 50 mm
- 2 Kroker D 75 mm
- 2 Kroker plus D 50 mm
- 2 Kroker plus D 75 mm
- 2 Dobbeltkroker 75 mm
- 1 Bøylekroker 100 mm
- 1 Ringholder 40 mm
- 1 Ringholder 60 mm
- 1 Monteringsnøkkel

Artikkelnr.

14030215

perfo hullplater

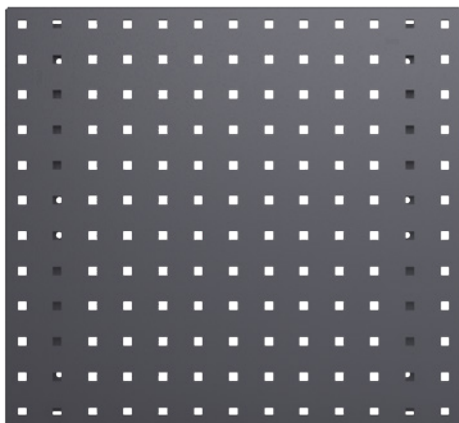

- Sidekantet gir ekstra stabilitet
- Ekstra forsterkninger på baksiden
- Perforering: 9,2 x 9,2 mm, hullavstand: 38,1 mm
- Tilpasset forbindelse mellom verktøyholder og bakplate
- Rastermålet løper over plateskjøtene

Dimensjoner B x D x H mm	495 x 13 x 457	991 x 13 x 457	1486 x 13 x 457	1981 x 13 x 457
Artikkelnr.	14025115.19	14025117.19	14025118.19	14025119.19

bottTainer

Tyverisikring

Rask og
ergonomisk tilgang

Optimal organisering av
oppbevaringsplassen



Organisering av oppbevaringsplass

bottTainer er utmerket egnet for organisering av oppbevaringsplassen og lastsikring på åpen lasteflate. Gjennom de underdelte oppbevaringsrommene har du alltid et godt overblikk over utstyret ditt på lasteplanet. Rask og ergonomisk tilgang til ditt materiale og verktøy er mulig til en hver tid. Det sørger skuffene for som er sikret og beskyttet med dører eller sjalusidører.

Den robuste rammekonstruksjonen gir bottTainer en høy stabilitet. Pakningene sørger for at utstyret ditt beskyttes mot vannsprut og forblir tørt. Med de mot-

standsdyktige låsene er transportgodset ditt alltid beskyttet mot tyveri. Du kan velge mellom mange forskjellige konfigurerte varianter av bottTainer. Eller du lar oss konfigurere en individuelt etter dine egne forestillinger.



Stabilitet

- høy stabilitet med robust rammekonstruksjon
- slitesterke overflater: sider og bunn i galvanisert stålplate
- kabinett med kantbeskyttelsesprofiler

Orden og komfort

- optimal organisering av oppbevaringsrom med vario systemdeler
- skuffeinndelinger for oversiktlig oppbevaring av smådeler
- rask tilgang til det viktigste utstyret via dører på siden, sjalusier, innvendige skuffer, uten å måtte klatre opp på lasteplanet

Allsidig

- allsidige utførelser
- med lokk i aluminiums-riffelplate, eller sjalusier i aluminium
- forskjellige utforminger og inndelinger av oppbevaringsrom
- individuell utforming er mulig som alternativ til komplettvarianter

Sikkerhet og beskyttelse

- enkel lastsikring på lasteplanet
- høy vær- og vannsprutbeskyttelse for verktøy og materiale
- tyverisikring for transportgodset med låsbar topunktslås
- justerbare føtter sikrer beskyttelse mot væte

bottTainer med klaffdeksel



- lokk av sklisikker aluminiums-riffelplate
- gasstrykkfjær holder lokket sikkert åpent
- sikker oppbevaring av transportgodset med robust dobbelt lås

Utvendige dimensjoner B x D x H mm	1750 x 650 x 760	1930 x 650 x 760
Belastning kg	200	200
Vekt kg	63	69
Artikkelnr.	60020001.51M	60020002.51M

bottTainer med klaffdeksel og mellombunn



- lokk av sklisikker aluminiums-riffelplate
- konfigurert med todelt, uttakbar mellombunn
- gasstrykkfjær holder lokket sikkert åpent
- sikker oppbevaring av transportgodset med robust dobbelt lås

Utvendige dimensjoner B x D x H mm	1750 x 650 x 760	1930 x 650 x 760
Belastning kg	300	300
Vekt kg	71	77
Artikkelnr.	60020003.51M	60020004.51M

bottTainer skillevegg for mellombunn



- Skillevegg for plassering ovenfor mellombunnen

Artikkelnr.	63001110.98V
--------------------	---------------------

bottTainer med dører og mellombunn



- lokk av sklisikker aluminiums-riffelplate
- Mulige versjoner:
 - venstre og høyre med 1 høy dør hhv. 2 dører over hverandre med robuste låser
 - fastskrudd mellombunn mellom nivåene
 - øvre dør kan åpnes også ved lukket lastelem
 - nedre rom kan konfigureres med skuffer etter ønske
 - inkl. skillevegg for inndeling av det øverste rommet

Skuffesett*	Normallast 40 kg	Tunglast 50 kg
Dimensjoner B x D x H mm	1x 175x540 / 1x 300x540	1x 175x795 / 1x 300x795
Artikkelnr.	60022011.19M	60022012.19M

Utvendige dimensjoner B x D x H mm	1750 x 630 x 1130	1750 x 630 x 1130	1930 x 630 x 1130	1930 x 630 x 1130
Versjon	4 dører	2 dører	4 dører	2 dører
Belastning kg	300	300	300	300
Vekt kg	99	98	106	105
Artikkelnr.	60022001.51M	60022003.51M	60022002.51M	60022004.51M

bottTainer med sjalusi



- værbestandige og låsbare sjalusier av robust aluminium
- rask tilgang til hele nyttevolumet



Utvendige dimensjoner B x D x H mm	1365 x 710 x 910
Versjon	hulle med droppfront, bottBox-hulle med bottBoxer
Vekt kg	76
Artikkelnr.	60021011.51M

bottTainer løftemaljer



- 4 løftemaljer for rask, mobil transport
- pulverlakkert
- farge: dyp svart (RAL 9005)
- inkl. monteringsmateriale

Artikkelnr.	90099590.63
--------------------	--------------------

bottTainer sokkel for gaffeltruck



- Gaffeltrucksokkel for rask, mobil transport
- galvanisert
- inkl. festesett

for bottTainer	Med lokk	med sjalusi
Dimensjoner B x D x H mm	650 x 130	710 x 130
Artikkelnr.	60020018.51M	60021006.51M

bottTainer

bott rom til lasteplan

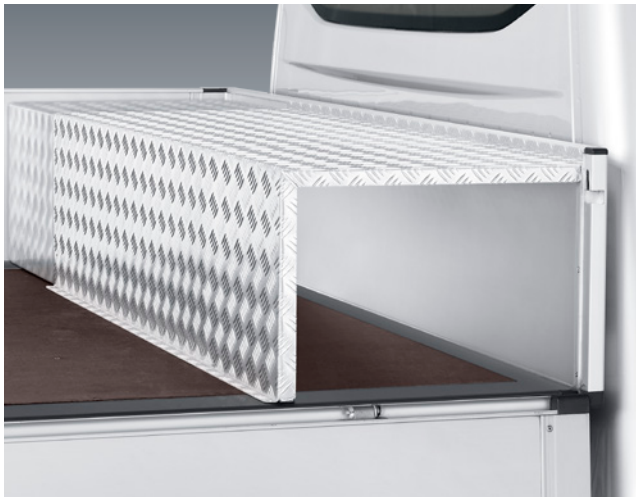

- for montering på lasteplan for rask og enkel lastsikring
- til transport av spader, koster, og annet verktøy
- bredden kan varieres mellom 1700 og 2136 mm, så det passer på de aller fleste lasteplan
- robust konstruksjon i værbestandig, riffelplate i aluminium, lukkes på siden, over lastelemmen



Versjon	Rom til lasteplan	monteringsmaterieill
Dimensjoner B x T x H mm	1700 - 2136 x 622 x 382	
Artikkelnr.	60020029.98V	90099667

Lastsikringsmatte for kjøretøy med lasteplan



- for sikring av lasten på lasteplanet
- spesielt godt egnet for løst eller uformelig transportgods
- tett duk beskytter mot tyveri
- testet i samsvar med VDI 2700
- bæreevne inntil 200 daN
- farge: antrasittgrå
- 4 mattestørrelser for de vanligste lasteplanstørrelsene
- inkl. surremaljer for lastelem



Lengde lasteplan	2100-2650	2650-3200	3200-3750	3750-4300
Versjon matte	S	M	L	XL
Artikkelnr.	62627015.19V	62627016.19V	62627017.19V	62627018.19V



*"I bottTainer er alt verktøyet mitt sikkert oppbevart.
På lasteplanet har jeg alltid alt som jeg behøver på byggeplassen.
Det oppbevares tørt og rent.
I tillegg er den låst. Tyver har ingen sjanse."*





www.bott.no

Etac Bil AS

Kundeserviceteam: Telefon 815 69 469 - Faks 63 82 36 82

E-post hovedkontor.bil@etac.com

www.bott-group.com

Bott GmbH & Co. KG, Bahnstraße 17, 74405 Gaildorf, Germany

dialogue-active: Phone: +49 (0)79 71 / 251-251, Fax: +49 (0)79 71 / 251-205



FSC® C016267