

bott vario3

for din Ford

bott

Innovative
systemløsninger



Lett
aluminiumkonstruksjon

Bilinnredningen

bott vario3

Tilpasset din bransje.

Servicetekniker



Installatør



Flåtesjef



Taktekker



Elektriker



Bygningsarbeider



Snekker



Maler



To merker - ett system

Uansett hvilken bilmodell fra Ford du bestemmer deg for, vi tilbyr den perfekte løsningen for din bott vario3 bilinnredning. Festepunktene er optimalt tilpasset forholdene i bilene til Ford. Vi garanterer en optimal planlegging, en sikker montering og en ren demontering uten rester. Vi gir deg en oversikt av allerede ferdig konfigurerte moduler, samt en individuell planlegging for din Ford. I tillegg viser vi deg et omfattende sorti-

ment med passende tilbehør, lastsikringselementer og ordensystemer.

bott vario3 bilinnredninger og Ford forplikter.



Din idé - vår planlegging

Fleksibelt byggeklosssprinsipp

Individuell tilpasning

Praktisk planlegging

Organisering av nyttevolum



Individuelt og rettet etter behov

Sammen med din bott-konsulent kan du utforme din individuelle bott vario3 bilinnredning. Med hjelp av en 3D-visualisering kan du øyeblikkelig gjøre deg opp en mening om din nye innredning – eventuelt også overveie det ene eller det andre og tilpasse det. Her retter seg bott-teamet spesielt etter dine praktiske behov. Planlegging starter med en nøyaktig analyse av dine krav. Her ser vi grundig på utstyret som du må ha med deg for daglig bruk.

Etter analysen følger et nøyaktig, tilpasset bilinnredningskonsept fra vår bott-konsulent. Den modulære oppbyggingen av bott vario3 bilinnredning gjør det mulig med konfigurering helt i henhold til ditt behov. Alt verktøy og materiale kan oppbevares der, hvor det er klart til bruk. Slik gjør den mobile arbeidsplassen dine daglige forløp mye lettere.

Vårt tilbud

Tjenesteytelser for bilparker

Full-service avvikling

Samarbeid med
kjøretøyprodusenter

Rådgivning angående
finansiering

Økonomisk bruk
av ressursene



Din systemleverandør

Du har bestemt deg for et Ford nyttekjøretøy. Med dette valget har du den perfekte forutsetningen for montering av en bott vario3 bilinnredning.

Vi arbeider tett sammen med bilprodusenten, slik at vår innredning passer nøyaktig i alle modeller til Ford nyttekjøretøy. Komponentene til bott vario3 er tilpasset i sine dimensjoner og med sine festepunkter ideelt til forholdene i bilen din. Dermed kan du bruke oppbevaringsrommet på best mulig måte. I tillegg garanteres en

sikker montering, og dermed en sikker kjøremodus og - i alle tilfeller - en optimal kollisjonsikkerhet. Det gjelder både for ferdig konfigurerte moduler, men også for en individuell innredning, som vi planlegger helt etter dine krav. Kombinasjonen av ditt nyttekjøretøy med en bott vario3 bilinnredning er dermed et helhetlig system.

Kollisjonstest bestått

Sikkerhet for fører og last

ECE R44 norm oppfylt

50 km/t
kollisjonshastighet

bott vario3 bilinnredningene oppfyller alltid de høye kravene i testene. Resultatene dokumenterer at fører og passasjer kan stole på bott vario3, hvis det skulle bli alvor.

Her kommer du til kollisjonstesten.

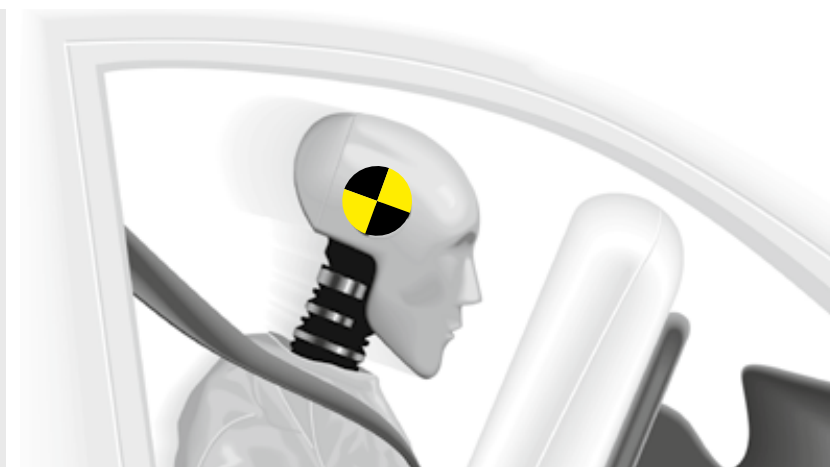

Opptak fra høyhastighetskameraer



Påvist sikkerhet

Kollisjonstestene som vi regelmessig gjennomfører, beviser hvor sikker vario3 bilinnredningen er for deg og medarbeiderne dine. Uavhengige eksperter gjennomfører testene med en fullastet bil. Belastningene på komponentene tilsvarer den samme som ved en alvorlig ulykke i trafikken.

Kollisjonstestene simulerer en kollisjon av kjøretøyet med hindring ved en hastighet på 50 km/t – i samsvar med sikkerhetsforordningen ECE R44. bott vario3 bilinnredning oppfylte de høye kravene i testene mer enn godt nok.

Når det blir alvor kan du stole fullt og helt på bott vario3 bilinnredning.

I testene blir det spesielt fokusert på forbindelsepunktene til karosseriet på bakken og bilens vegger. Hele konstruksjonen til bilinnredningen er også viktig. I testene er det tydelig, hvordan de enorme kreftene fanges opp gjennom målrettet vridning av komponentene. Vi retter stor oppmerksomhet også mot alle deler som lar seg bevege. Ingenting faller ut av modulene og skuffene forblir godt lukket.

Basisutbygging

Robust karosseribeskyttelse

Allsidige festepunkter
for lastsikring

Rengjøringsvennlig
lasterom



Løsningen for beskyttelse av lasterom

En nøyaktig passende basisutbygging fra bott beskytter lasterommet mot slitasje under daglig bruk og opprettholder verdien til bilen langsiktig. Den består av gulv, veggkledninger og eventuelt også en tak-kledning. bott vario gulvplaten festes sikkert i nyttekjøretøyet ditt. Belegget til bott vario gulvplaten er sklisikker, slik at du alltid har god stabilitet – også når det er vått ute. Kledningen i lasterommet beskytter lakken og opprettholder verdien til nyttekjøretøyet ditt.

Vår veggkledning finnes i forskjellige versjoner: Av kunststoff som kan resirkuleres eller av aluminium med perfo hullraster for verktøyholder.

En tak-kledning gjør kledningen i lasterommet ditt komplett. Sureskinner for montering av spennstenger kan integreres praktisk her – også med LED-belysning inkludert. En stor innvendig belysning i lasterommet gjør det lettere for deg å arbeide i mørket.

bott vario gulv



- lett og fuktighetsavvisende gulv i kryssfinér av bjørk, tykkelse 12 mm
- overside: robust og sklihemmende plastfoliebelegg med bott dekor
- underside: plastfoliebelegg med glatt overflate
- kanter: profilert, fuktighetsavvisende, farget i grått og med kantbeskyttelse av aluminium i dørområdet
- ved gulv med surreskinner er kantbeskyttelsen vanligvis med
- Forurensningsklasse E1 iht. EN 717-2 / sklihemming R10, verdi > 500
- inkl. monteringsmateriale
- en forenklet montering med holdeinnretning er mulig

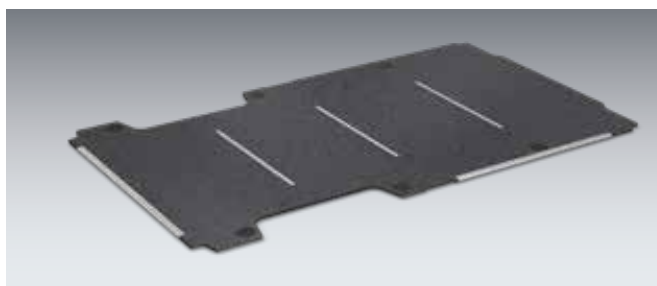

bott vario gulv med tverrgående surrekinner

- med kantbeskyttelse i aluminium ved dørene
- surreskinnene sitter rett under avstiver i tak
- plastdeksler gir enkel tilgang til surrepunktene som allerede finnes i bilen og gjør det enkelt å holde lasterommet rent

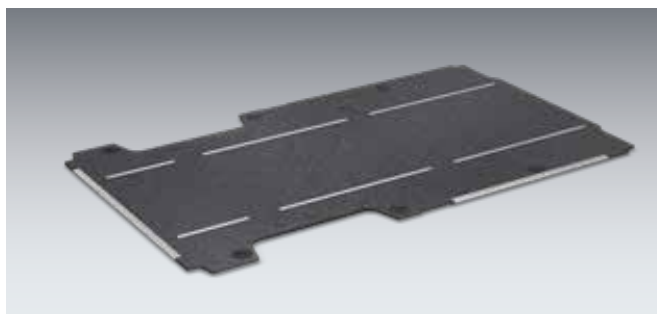

bott vario gulv med langsgående surrekinner

- med kantbeskyttelse i aluminium ved dørene
- avstanden mellom surreskinnene er standard 880 mm, andre avstander leveres på forespørsel
- plastdeksler gir enkel tilgang til surrepunktene som allerede finnes i bilen og gjør det enkelt å holde lasterommet rent

bott vario gulv i forskjellige versjoner

Modell	Ranger ** Doublecab	Transit Courier	Transit Connect L1	Transit Connect L2	
Årsmoell	2016	2014	2022	2022	
Akselavstand	3220	2489	2755	2970	
uten fotbrettbeskyttelse		11320159²	11320579²	11320580²	
med fotbrettbeskyttelse	11310467	11310159²	11310579²	11310580²	
med surreskinner på tvers		11312159²	11312579²	11312580²	
Antall surreskinner, på tvers		2	3	4	
med surreskinner på langs					
kunststoffbelagt					
kantbeslag	11310467.10				

Modell	Transit Custom L1-H1	Transit Custom L1-H2	Transit Custom L2-H1	Transit Custom L2-H2	
Årsmoell	2012	2012	2012	2012	
Akselavstand	2933	2933	3300	3300	
uten fotbrettbeskyttelse	11320144²	11320382²	11320145²	11320383²	
med fotbrettbeskyttelse	11310144²	11310382²	11310145²	11310383²	
med surreskinner på tvers	11312144²	11312382²	11312145²	11312383²	
Antall surreskinner, på tvers	3	3	4	4	
med surreskinner på langs	11321144²	11321382²	11321145²	11321383²	

Modell	Transit L2-FA	Transit L2-HA	Transit L3-FA	Transit L3-HA	Transit L4-HA
Årsmoell	2014	2014	2014	2014	2014
Akselavstand	3300	3300	3750	3750	3750 *
uten fotbrettbeskyttelse	11320149²	11320150²	11320151²	11320152²	11320153²
med fotbrettbeskyttelse	11310149²	11310150²	11310151²	11310152²	11310153²
med surreskinner på tvers	11312149²	11312150²	11312151²	11312152²	11312153²
Antall surreskinner, på tvers	3	3	4	4	5
med surreskinner på langs	11321149²	11321150²	11321151²	11321152²	11321153²

Modell	Transit L4-HA Tvillinghjul				
Årsmoell	2014				
Akselavstand	3750 *				
uten fotbrettbeskyttelse	11320173²				
med fotbrettbeskyttelse	11310173²				
med surreskinner på tvers	11312173²				
Antall surreskinner, på tvers	5				
med surreskinner på langs	11321173²				

² Montering uten nedre holder * med overheng FA=forhjulstrekk HA=bakhjulstrekk **Dobbelt kabin bare i kombinasjon med hardtop
Flere versjoner på forespørsel

Veggkledning



bott vario protect innvendig veggkledning

- tilpasset veggkledning i gjenvinnbar polypropylen
- hulkammerplater, 4 mm tykke med strukturert overflate på én side
- farge: lysgrå (RAL 7035)
- bestandig mot ultrafiolette stråler, lav vekt, rust- og råtesikker, kjemikaliebestandig
- ekstra lett og enkel å holde ren
- inkl. monteringsmateriale

bott vario protect veggkledning



for bilmodeller
med skyvedør høyre side

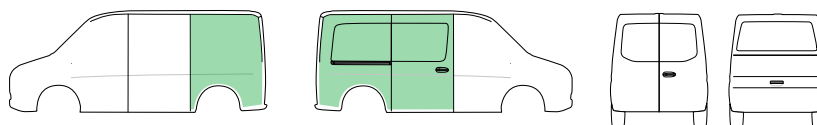

for bilmodeller
med bakdører og skyvedør på høyre side

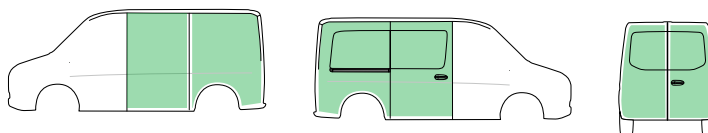

for bilmodeller
med bakluke og skyvedør på høyre side

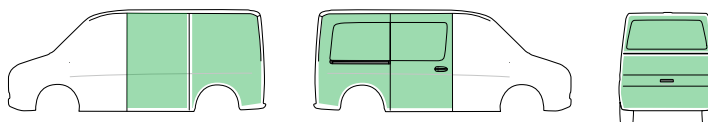

Modell	Transit Courier	Transit Connect L1	Transit Connect L2	Transit Custom L1	Transit Custom L2
Årsmoell	2014	2022	2022	2014	2014
Akselavstand	2489	2755	2970	2933	3300
for biler med skyvedør høyre side	12225221.95	12225379.95	12225384.95	12225155.95	12225158.95
for biler med bakdører og skyvedør på høyre side	12225222.95	12225380.95	12225385.95	12225156.95	12225159.95
for biler med bakluke og skyvedør på høyre side		12225381.95	12225386.95	12225157.95	12225160.95

Modell	Transit L2-H2-FA-HA	Transit L2-H3-FA-HA **	Transit L3-H2-FA-HA	Transit L3-H3-FA-HA **	Transit L4-H3-HA **
Årsmoell	2014	2014	2014	2014	2014
Akselavstand	3300	3300	3750	3750	3750 *
for biler med skyvedør høyre side	12225189.95	12225191.95	12225193.95	12225195.95	12225197.95
for biler med bakdører og skyvedør på høyre side	12225190.95	12225192.95	12225194.95	12225196.95	12225198.95

*med overheng ¹utførelse høyt tak med kledning i full høyde FA=forhjulstrekk HA=bakhjulstrekk
Artikkelnumre for biler med 2 skyvedører på forespørsel

Veggkledning



bott vario protect plus plus innvendig veggkledning

- tilpasset veggkledning i 1 mm tykk aluminium
- lett og ekstra slagfast
- med perfo hullmønster for plassering av perfo kroker og holdere
- inkl. monteringsmateriale

bott vario protect plus veggkledning



for bilmodeller
med skyvedør høyre side

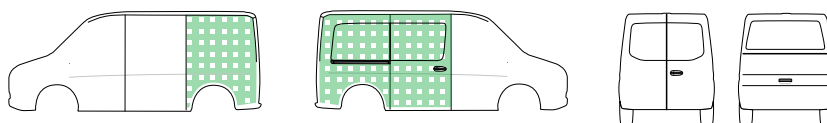

for bilmodeller
med bakdører og skyvedør på høyre side

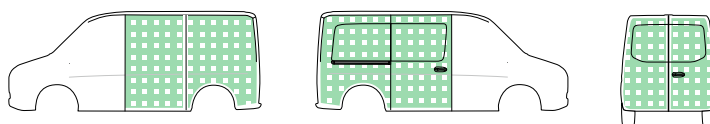

for bilmodeller
med bakluke og skyvedør på høyre side

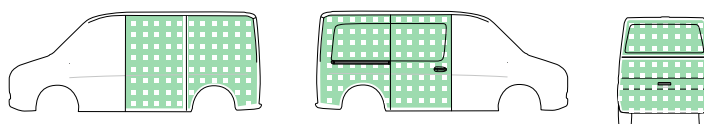

Modell	Transit Courier	Transit Connect L1	Transit Connect L2	Transit Custom L1	Transit Custom L2
Årsmoell	2014	2022	2022	2014	2014
Akselavstand	2489	2755	2970	2933	3300
for biler med skyvedør høyre side	12225221.98	12225379.98	12225384.98	12225155.98	12225158.98
for biler med bakdører og skyvedør på høyre side	12225222.98	12225380.98	12225385.98	12225156.98	12225159.98
for biler med bakluke og skyvedør på høyre side		12225381.98	12225386.98	12225157.98	12225160.98

Modell	Transit L2-H2-FA-HA	Transit L2-H3-FA-HA **	Transit L3-H2-FA-HA	Transit L3-H3-FA-HA **	Transit L4-H3-HA **
Årsmoell	2014	2014	2014	2014	2014
Akselavstand	3300	3300	3750	3750	3750 *
for biler med skyvedør høyre side	12225189.98	12225191.98	12225193.98	12225195.98	12225197.98
for biler med bakdører og skyvedør på høyre side	12225190.98	12225192.98	12225194.98	12225196.98	12225198.98

*med overheng ¹utførelse høyt tak med kledning i full høyde FA=forhjulstrekk HA=bakhjulstrekk
Artikkelnumre for biler med 2 skyvedører på forespørsel

Veggkledning

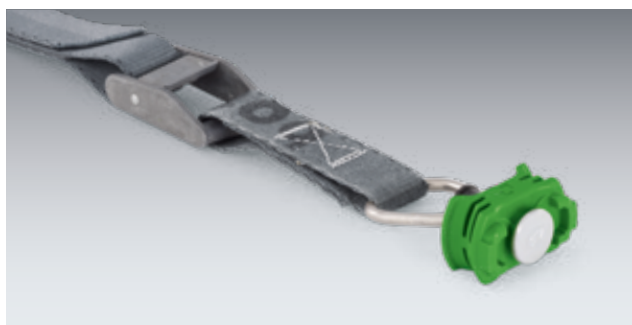
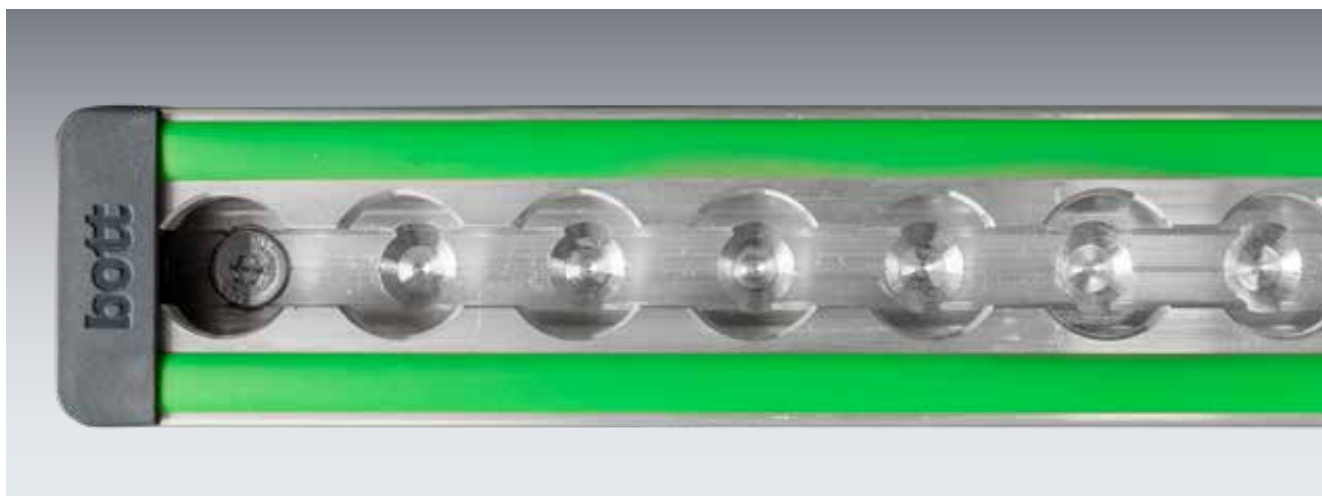

Innvendig veggkledning med modulbasert veggfestsystem (rail / prorail)

- bott vario protect innvendig veggkledning med integrert lastsikringskinner med Airline-profil
- for feste av bott vario bilinnredning eller lastsikring med stropper og fittings
- limte skinner gir flat kraftfordeling
- lastsikringskinnene kan forbli i bilen når innredningen demonteres og øker verdien på bilen
- inkl. monteringsmateriale

bott vario protect rail

- med surseskinne i midten

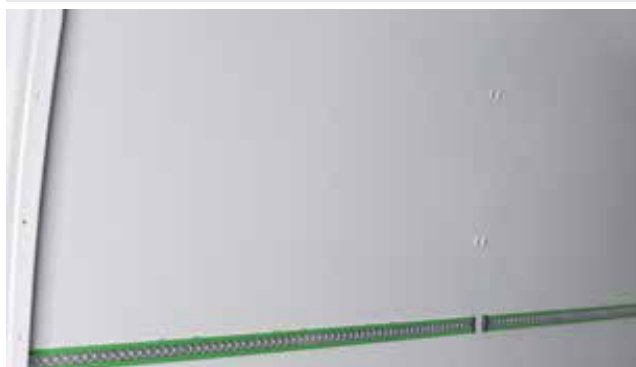

bott vario protect prorail

- med surseskinne i midten og oppe



bott vario protect rail innvendig veggkledning

for bilr med
skyvedør på høyre side

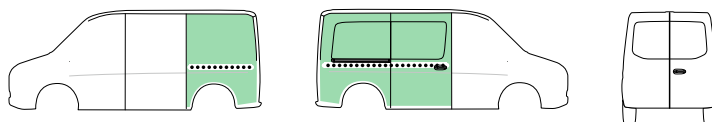

for biler med
bakedører og skyvedør på høyre side

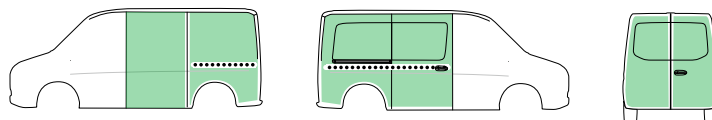

Modell	Transit L2-H2-FA-HA	Transit L2-H3-FA-HA **	Transit L3-H2-FA-HA	Transit L3-H3-FA-HA **	Transit L4-H3-HA **
Årsmodell	2014	2014	2014	2014	2014
Akselavstand	3300	3300	3750	3750	3750 *
for bilmodeller med skyvedør høyre side - med surreskinne midtmontert	12220189.95	12220191.95	12220193.95	12220195.95	12220197.95
for biler med bakedører og skyvedør på høyre side - med surreskinne midtmontert	12220190.95	12220192.95	12220194.95	12220196.95	12220198.95

bott vario protect prorail innvendig veggkledning

for biler med
skyvedør på høyre side

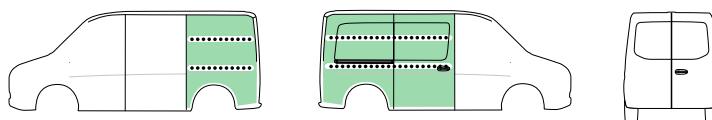

for biler med
bakedører og skyvedør på høyre side

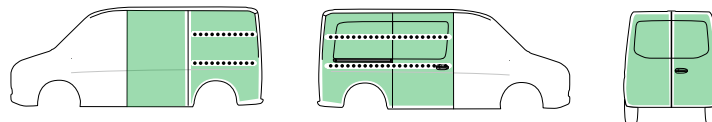

Modell	Transit L2-H2-FA-HA	Transit L2-H3-FA-HA **	Transit L3-H2-FA-HA	Transit L3-H3-FA-HA **	Transit L4-H3-HA **
Årsmodell	2014	2014	2014	2014	2014
Akselavstand	3300	3300	3750	3750	3750 *
for bilmodeller med skyvedør høyre side - med surreskinne i midten og oppe	12221189.95	12221191.95	12221193.95	12221195.95	12221197.95
for biler med bakedører og skyvedør på høyre side - med surreskinne i midten og oppe	12221190.95	12221192.95	12221194.95	12221196.95	12221198.95

*med overheng ¹utførelse høyt tak med kledning i full høyde FA=forhjulstrekk HA=bakhjulstrekk
Artikkelnumre for biler med 2 skyvedører på forespørsel

Modulelementer



Holder for lange deler
for enkel transport av lange og tunge gjenstander



TiltBox
for praktisk oppbevaring av smådeler og forbruksvarer



Langdelshylle
for sikker oppbevaring av rør og profiler



varioSlide
lette skuffer med stort nyttevolum



Skuffer
med 100 % teleskoputtrekk og 70 kg bæreevne



bottBoxer
praktiske materialbokser for servicekjøretøy og verksted



bott vario3 V-boks
for praktisk oppbevaring av
meterstokk



Systainer³
fleksibel systemkoffert i 2 bredder
og 6 høyder



Systainer³ Organizer
praktisk plastikkoffert, kompatibel med
mange Systainer³ produkter



varioCase
servicekoffert med topp kvalitet av lett
aluminium eller robust stålplate



Dreide skuffer
gjør det mulig med en ergonomisk
betjening utenfor bilen



Hylle med C-Lash
gjør det mulig med en enkel lastsikring
i hyllene



Lastsikringelementer
i hele bilinnredningen gjør det mulig
med en sikker transport av material og
maskiner

Modulpakker



Ford Transit
Connect

Ford
Transit

Moduler for alle kjøretøystørrelser



Modulene til bott vario3 bilinnredning for ditt nyttekjøretøy tilbyr mange elementer for å dele opp oppbevaringsrommet. Disse kan kombineres perfekt for ditt behov. I bott vario3 bilinnredning la utviklerne spesielt vekt på sikkerhet, funksjonalitet og ideell utnyttelse av den tilgjengelige plassen.

Ford Transit
Custom

Transit Courier

Akselavstand 2489 mm



bott vario3 Silver Package

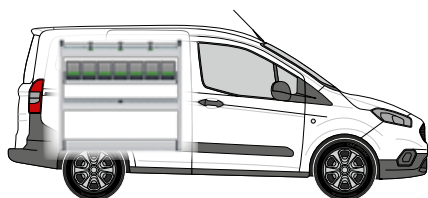

Venstre modul består av:

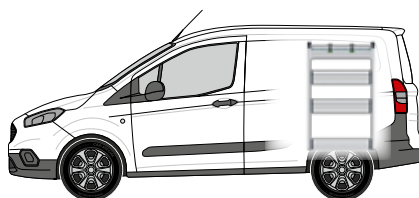

- 1 aluminiumshylle med gummimatte, integrert lastsikring (-oo- / -C-) og 3 lastestropper (-C-)
- 1 bottBox-hylle med 7 bottBoxer
- 1 aluminiumshylle med gummimatte og inndeling
- 1 gulvrom med integrert lastsikring (-oo-)
- 2 sideplater med integrert lastsikring (-oo-)



Høyre modul består av:

- 1 aluminiumshylle med gummimatte, integrert lastsikring (-oo- / -C-) og 2 lastestropper (-C-)
- 2 droppfronter med aluminiumfronter og gummimatter
- 1 gulvrom med integrert lastsikring (-oo-)

Venstre modul B x D x H [mm]	1038 x 264 x 950
Høyre modul B x D x H [mm]	590 x 264 x 950
Artikkelnr.	70099045.19M
Monteringsset	73510067.51V

	-C- Lash alle lastsikringstyper med -C- Lash-lastestropp.	TopLash -C- lastsikring i hylle.
	FrontLash -OO- lastsikring i hyllenes frontområde vertikalt og horisontalt. Kompatibel med Airline-systemet.	



Tilbehør som er inkludert i pakken

- 1 dokumentholder
- 1 lastestropp med fitting og klemme
- 1 TiltBox
- 1 lastestropp C-Lash monterings

Transit Courier

Akselavstand 2489 mm



bott vario3 Green Package

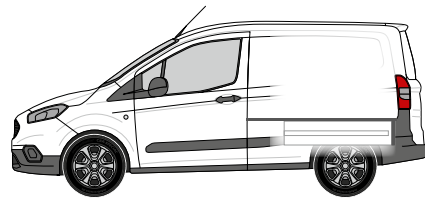
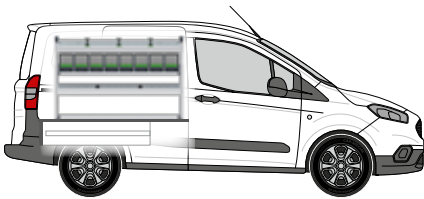



Venstre modul består av:

- 1 aluminiumshylle med gummimatte, integrert lastsikring (-oo- / -C-) og 3 lastestopper (-C-)
- 1 bottBox-hylle med 7 bottBoxer
- 1 aluminiumshylle med gummimatte og inndeling
- 1 gulvrom med integrert lastsikring (-oo-)
- 2 sideplater med integrert lastsikring (-oo-)

Undergulvsmodulen består av:

- 2 heavy duty skuffer (70kg) med antisklimatter, 1 oppbevaringsrom for lange gjenstander
- Høyde 250 mm
- Fri lasteflate
- Tyverisikkert, da materialet som er plassert der ikke er synlig utenfra. Komfortabel betjening av skyve- og bakdør. Stort lagringsvolum. Undergulvsmodulen kan bestilles separat.

Venstre modul B x D x H [mm]	1150 x 264 x 750
Artikkelnr. inkludert Undergulvsmodul	70099046.19M
Monteringsset	73510067.51V
Artikkelnr. Undergulvsmodul	70010010.19V

	-C- Lash alle lastsikringstyper med -C- Lash-lastestropp.	TopLash -C- lastsikring i hylle.
	FrontLash -OO- lastsikring i hyllenes frontområde vertikalt og horisontalt. Kompatibel med Airline-systemet.	



Tilbehør som er inkludert i pakken

- 1 dokumentholder
- 1 lastestropp med fitting og klemme
- 1 TiltBox
- 1 lastestropp C-Lash montering

Transit Connect L1

Akselavstand 2755 mm



bott vario3 Silver Package

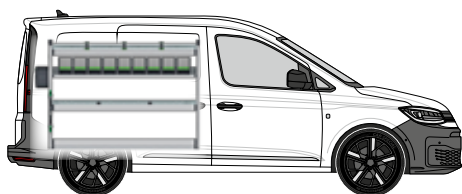

Venstre modul består av:

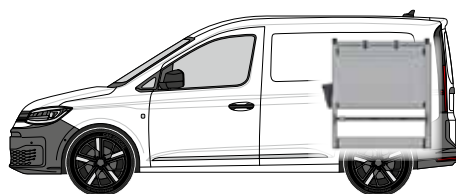

- 1 aluminiumshylle med gummimatte, integrert lastsikring (-oo- / -C-) og 3 lastestropper (-C-)
- 1 bottBox-hylle med 9 bottBoxer
- 1 aluminiumshylle med gummimatte og inndeling
- 1 gulvrom med integrert lastsikring (-oo-)
- 2 sideplater med integrert lastsikring (-oo-)



Høyre modul består av:

- 1 aluminiumshylle med gummimatte, integrert lastsikring (-oo- / -C-) og 2 lastestropper (-C-)
- 3 heavy duty skuffer med gummimatter
- 1 droppfront med aluminiumfront og gummimatte
- 1 gulvrom med integrert lastsikring (-oo-)
- 1 saksholder med Systainer³ Organizer M 89 med 12 esker

Venstre modul B x D x H [mm]	1374 x 376 x 1000
Høyre modul B x D x H [mm]	834 x 376 x 950
Artikkelnr.	70099082.19M
Monteringsset	73510067.51V

	-C- Lash alle lastsikringstyper med -C- Lash-lastestropp.	TopLash -C- lastsikring i hylle.
	FrontLash -OO- lastsikring i hyllenes frontområde vertikalt og horisontalt. Kompatibel med Airline-systemet.	



Tilbehør som er inkludert i pakken

- 1 dokumentholder
- 1 lastestropp med fitting og klemme
- 1 TiltBox
- 1 lastestropp C-Lash monterings

Transit Connect L1

Akselavstand 2755 mm



bott vario3 Green Package

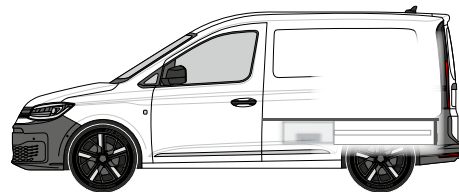
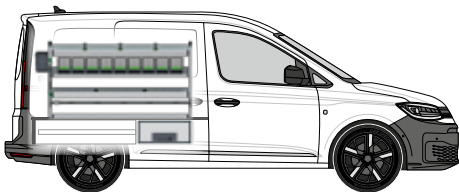

Venstre modul består av:

- 1 aluminiumshylle med gummimatte, integrert lastsikring (-oo- / -C-) og 3 lastestopper (-C-)
- 1 bottBox-hylle med 9 bottBoxer
- 1 aluminiumshylle med gummimatte og inndeling
- 1 gulvrom med integrert lastsikring (-oo-)
- 2 sideplater med integrert lastsikring (-oo-)

Undergulvsmodulen består av:

- 3 heavy duty skuffer (70 kg) med gummimatter
- Høyde 250 mm
- Fri lasteflate
- Tyverisikkert, da materialet som er plassert der ikke er synlig utenfra. Komfortabel betjening av skyve- og bakdør. Stort lagringsvolum. Undergulvsmodulen kan bestilles separat.

Venstre modul B x D x H [mm]	1374 x 376 x 750
Artikkelnr. inkludert Undergulvsmodul	70099083.19M
Monteringsset	73510067.51V
Artikkelnr. Undergulvsmodul	70010053.19V

	-C- Lash alle lastsikringstyper med -C- Lash-lastestropp.	TopLash -C- lastsikring i hylle.
	FrontLash -OO- lastsikring i hyllenes frontområde vertikalt og horisontalt. Kompatibel med Airline-systemet.	



Tilbehør som er inkludert i pakken

- 1 dokumentholder
- 1 lastestropp med fitting og klemme
- 1 TiltBox
- 1 lastestropp C-Lash montering

Transit Connect L2

Akselavstand 2970 mm



bott vario3 Silver Package

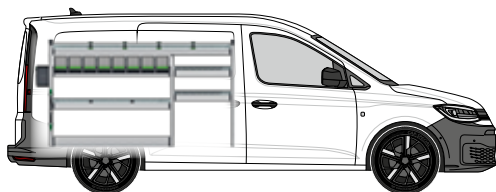

Venstre modul består av:

- 1 aluminiumshylle med gummimatte, integrert lastsikring (-C-) og 4 lastestropper (-C-)
- 1 bottBox-hylle med 8 bottBoxer
- 3 aluminiumshyller med antisklimatter og skillevegger
- 1 gulvrom med integrert lastsikring (-oo-)
- 1 gulvrom med reim m. klemmefeste (-C-)
- 3 sideplater med integrert lastsikring (-oo-)

Høyre modul består av:

- 1 aluminiumshylle med gummimatte, integrert lastsikring (-C-) og 3 lastestropper (-C-)
- 3 heavy duty skuffer med gummimatter
- 1 systemtravers med 2 Systainer³ L 187
- 1 gulvrom med integrert lastsikring (-oo-)
- 1 saksholder med Systainer³ Organizer M 89 med 12 esker

Venstre modul B x D x H [mm]	1710 x 376 x 1000
Høyre modul B x D x H [mm]	1038 x 376 x 950
Artikkelnr.	70099084.19M
Monteringsset	73510067.51V



-C- Lash
alle lastsikringstyper med -C- Lash-lastestropp.

TopLash -C-
lastsikring i hylle.



FrontLash -OO-
lastsikring i hyllenes frontområde vertikalt og horisontalt. Kompatibel med Airline-systemet.



Tilbehør som er inkludert i pakken

- 1 dokumentholder
- 1 lastestropp med fitting og klemme
- 1 TiltBox
- 1 lastestropp C-Lash montering

Transit Connect L2

Akselavstand 2970 mm



bott vario3 Green Package

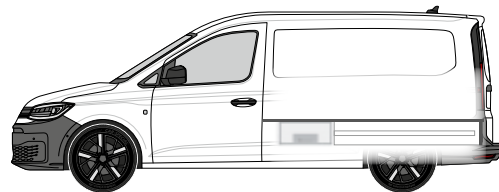
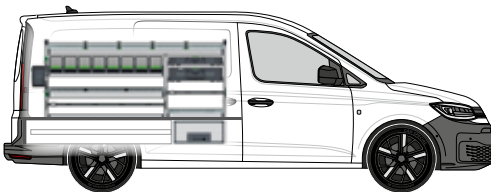



Venstre modul består av:

- 1 aluminiumshylle med gummimatte, integrert lastsikring (-oo- / -C-) og 5 lastestopper (-C-)
- 1 bottBox-hylle med 8 bottBoxer
- 1 aluminiumshylle med gummimatte og inndeling
- 1 Systainer³ Organizer L 89
- 1 Systainer³ L 137
- 1 gulvrom med integrert lastsikring (-oo-)
- 1 gulvrom med aluminiumshylle og reim m. klemmefeste (-C-)
- 3 sideplater med integrert lastsikring (-oo-)

Undergulvsmodulen består av:

- 3 heavy duty skuffer (70 kg) med gummimatter
- Høyde 250 mm
- Fri lasteflate
- Tyverisikkert, da materialet som er plassert der ikke er synlig utenfra. Komfortabel betjening av skyve- og bakdør. Stort lagringsvolum. Undergulvsmodulen kan bestilles separat.

Venstre modul B x D x H [mm]	1710 x 376 x 750
Artikkelnr. inkludert Undergulvsmodul	70099085.19M
Monteringsset	73510067.51V
Artikkelnr. Undergulvsmodul	70010054.19V

	-C- Lash alle lastsikringstyper med -C- Lash-lastestropp.	TopLash -C- lastsikring i hylle.
	FrontLash -OO- lastsikring i hyllens frontområde vertikalt og horisontalt. Kompatibel med Airline-systemet.	



Tilbehør som er inkludert i pakken

- 1 dokumentholder
- 1 lastestropp med fitting og klemme
- 1 TiltBox
- 1 lastestropp C-Lash montering

Transit Custom L1-H1

Akselavstand
2933 mm



bott vario3 Silver Package

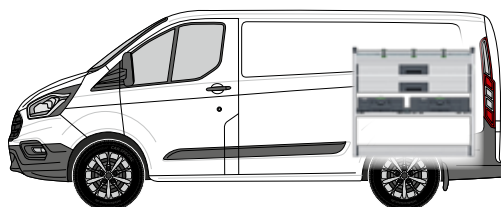
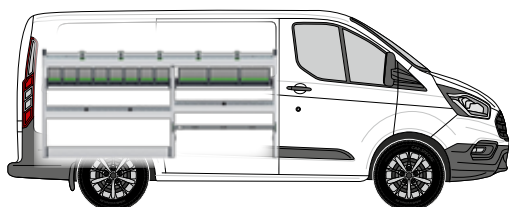

Venstre modul består av:

- 1 aluminiumshylle med gummimatte, integrert lastsikring (-C-) og 5 lastestropper (-C-)
- 2 bottBox-hyller med 11 bottBoxer
- 2 aluminiumshyller med antisklimatter og skillevegger
- 1 gulvrom med integrert lastsikring (-oo-)
- 1 gulvrom med reim m. klemmefeste (-C-)
- 2 sideplater med integrert lastsikring (-oo-)

Høyre modul består av:

- 1 aluminiumshylle med gummimatte, integrert lastsikring (-C-) og 3 lastestropper (-C-)
- 2 heavy duty skuffer med gummimatter
- 1 systemtravers med 1 Systainer³ M 187 og 1 Systainer³ L 187
- 1 gulvrom med integrert lastsikring (-oo-)

Venstre modul B x D x H [mm]	2046 x 376 x 950
Høyre modul B x D x H [mm]	1038 x 376 x 950
Artikkelnr.	70099050.19M
Monteringsset	73510067.51V

	-C- Lash alle lastsikringstyper med -C- Lash-lastestropp.	TopLash -C- lastsikring i hylle.
	FrontLash -OO- lastsikring i hyllenes frontområde vertikalt og horisontalt. Kompatibel med Airline-systemet.	

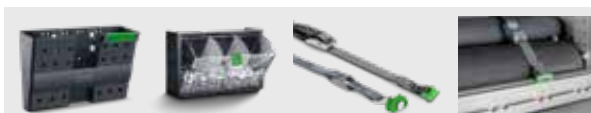

Tilbehør som er inkludert i pakken

- 1 dokumentholder
- 1 lastestropp med fitting og klemme
- 1 TiltBox
- 1 lastestropp C-Lash montering



Transit Custom L1-H1

Akselavstand
2933 mm



bott vario3 Green Package

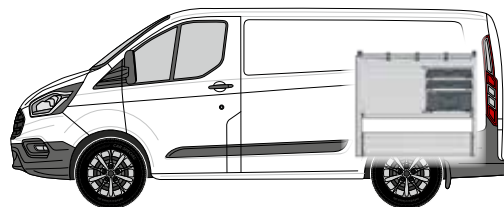
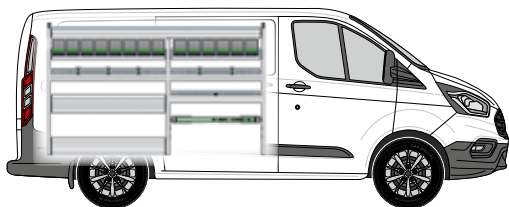

Venstre modul består av:

- 1 droppfront med aluminiumfront og gummimatte
- 2 bottBox-hyller med 14 bottBoxer
- 2 aluminiumshyller med gummimatter, integrert lastsikring (-oo- / -C-) og 5 lastestropper (-C-)
- 1 droppfront med aluminiumfront og gummimatte
- 1 aluminiumshylle med gummimatte og inndeling
- 1 gulvrom med integrert lastsikring (-oo-) og aluminiumdroppfront
- 1 lastsikringskit med lastestropp (-oo-)
- 3 sideplater med integrert lastsikring (-oo-)

Høyre modul består av:

- 1 aluminiumshylle med gummimatte, integrert lastsikring (-oo- / -C-) og 3 lastestropper (-C-)
- 3 heavy duty skuffer med gummimatter
- 2 Systainer³ Organizer M 89 med 12 bokser i hver
- 1 Systainer³ M 187
- 1 gulvrom med integrert lastsikring (-oo-) og 2 aluminiumdroppfronter

Venstre modul B x D x H [mm]	2046 x 376 x 1250
Høyre modul B x D x H [mm]	1038 x 376 x 950
Artikkelnr.	70099051.19M
Monteringsset	73510067.51V

	-C- Lash alle lastsikringstyper med -C- Lash-lastestropp.	TopLash -C- lastsikring i hylle.
--	---	--

	FrontLash -OO- lastsikring i hylles frontområde vertikalt og horisontalt. Kompatibel med Airline-systemet.
--	--



Tilbehør som er inkludert i pakken

- 1 dokumentholder
- 1 lastestropp med fitting og klemme
- 1 TiltBox
- 1 lastestropp C-Lash montering

Transit Custom L2-H1

Akselavstand
3300 mm



bott vario3 Silver Package

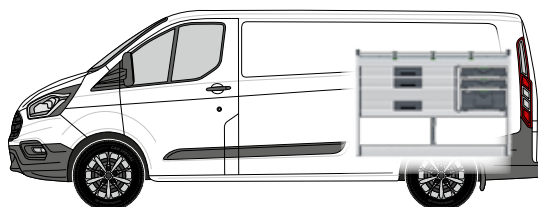
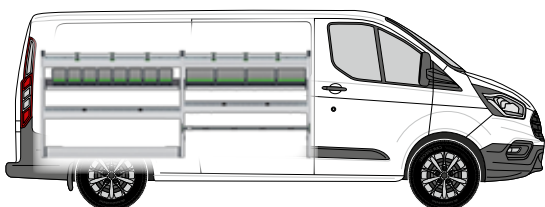



Venstre modul består av:

- 2 aluminiumshyller med gummimatter, integrert lastsikring (-C-) og 6 lastestropper (-C-)
- 2 bottBox-hyller med 12 bottBoxer
- 2 aluminiumshyller med antisklimatter og skillevegger
- 1 gulvrom med integrert lastsikring (-oo-)
- 1 gulvrom med reim m. klemmefeste (-C-)
- 2 sideplater med integrert lastsikring (-oo-)

Høyre modul består av:

- 1 aluminiumshylle med gummimatte, integrert lastsikring (-C-) og 3 lastestropper (-C-)
- 3 heavy duty skuffer med gummimatter
- 2 Systainer³ Organizer M 89 med 12 bokser i hver
- 1 Systainer³ M 187
- 1 gulvrom med integrert lastsikring (-oo-)

Venstre modul B x D x H [mm]	2382 x 376 x 950
Høyre modul B x D x H [mm]	1374 x 376 x 950
Artikkelnr.	70099052.19M
Monteringsset	73510067.51V

	-C- Lash alle lastsikringstyper med -C- Lash-lastestropp.	TopLash -C- lastsikring i hylle.
	FrontLash -OO- lastsikring i hyllenes frontområde vertikalt og horisontalt. Kompatibel med Airline-systemet.	

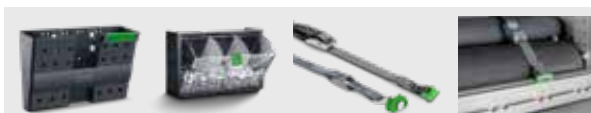

Tilbehør som er inkludert i pakken

- 1 dokumentholder
- 1 lastestropp med fitting og klemme
- 1 TiltBox
- 1 lastestropp C-Lash montering



Transit Custom L2-H1

Akselavstand
3300 mm



bott vario3 Green Package

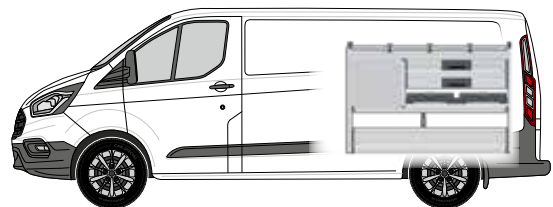
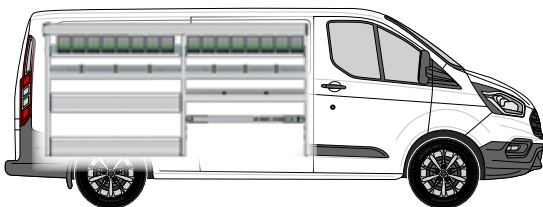

Venstre modul består av:

- 1 aluminium langhylle, med gummimatte
- 2 bottBox-hyller med 16 bottBoxer
- 2 aluminiumshyller med gummimatter, integrert lastsikring (-oo- / -C-) og 6 lastestropper (-C-)
- 1 droppfront med aluminiumfront og gummimatte
- 1 aluminiumshylle med gummimatte og inndeling
- 1 gulvrom med integrert lastsikring (-oo-) og aluminiumdroppfront
- 1 lastsikringskit med lastestropp (-oo-)
- 3 sideplater med integrert lastsikring (-oo-)

Høyre modul består av:

- 1 aluminiumshylle med gummimatte, integrert lastsikring (-oo- / -C-) og 3 lastestropper (-C-)
- 5 heavy duty skuffer med gummimatter
- 2 Systainer³ Organizer M 89 med 12 bokser i hver
- 1 gulvrom med integrert lastsikring (-oo-) og 2 aluminiumdroppfronter

Venstre modul B x D x H [mm]	2382 x 376 x 1200
Høyre modul B x D x H [mm]	1374 x 376 x 950
Artikkelnr.	70099053.19M
Monteringsset	73510067.51V

	-C- Lash alle lastsikringstyper med -C- Lash-lastestropp.	TopLash -C- lastsikring i hylle.
--	---	--

	FrontLash -OO- lastsikring i hyllenes frontområde vertikalt og horisontalt. Kompatibel med Airline-systemet.
--	--



Tilbehør som er inkludert i pakken

- 1 dokumentholder
- 1 lastestropp med fitting og klemme
- 1 TiltBox
- 1 lastestropp C-Lash montering

Transit L2-H2

Akselavstand
3300 mm



bott vario3 Silver Package

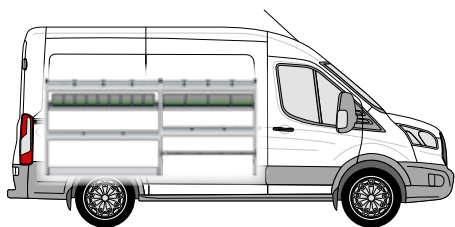

Venstre modul består av:

- 2 aluminiumshyller med gummimatter, integrert lastsikring (-C-) og 6 lastestropper (-C-)
- 2 bottBox-hyller med 13 bottBoxer
- 2 aluminiumshyller med antisklimatter og skillevegger
- 1 gulvrom med integrert lastsikring (-oo-)
- 1 gulvrom med reim m. klemmefeste (-C-)
- 2 sideplater med integrert lastsikring (-oo-)

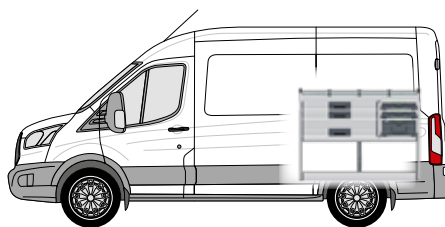

Høyre modul består av:

- 1 aluminiumshylle med gummimatte, integrert lastsikring (-C-) og 3 lastestropper (-C-)
- 3 heavy duty skuffer med gummimatter
- 2 Systainer³ Organizer M 89 med 12 bokser i hver
- 1 Systainer³ M 187
- 1 gulvrom med integrert lastsikring (-oo-)

Venstre modul B x D x H [mm]	2494 x 376 x 1150
Høyre modul B x D x H [mm]	1374 x 376 x 1050
Artikkelnr.	70099054.19M
Monteringsset	73510067.51V



-C- Lash
alle lastsikringstyper
med -C- Lash-lastestropp.

TopLash -C-
lastsikring i hylle.



FrontLash -OO-
lastsikring i hyllenes frontområde vertikalt og horisontalt.
Kompatibel med Airline-systemet.

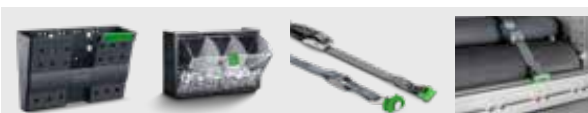

Tilbehør som er inkludert i pakken

- 1 dokumentholder
- 1 lastestropp med fitting og klemme
- 1 TiltBox
- 1 lastestropp C-Lash montering



Transit L2-H2

Akselavstand
3300 mm



bott vario3 Green Package

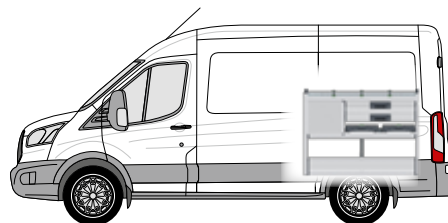
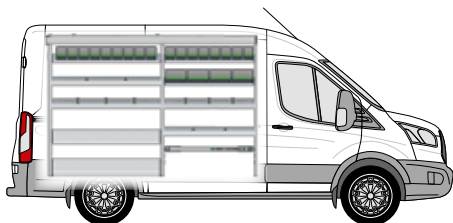

Venstre modul består av:

- 1 aluminium langhylle, med gummimatte
- 3 bottBox-hyller med 21 bottBoxer
- 2 aluminiumshyller med gummimatter, integrert lastsikring (-oo- / -C-) og 6 lastestropper (-C-)
- 1 droppfront med aluminiumfront og gummimatte
- 2 aluminiumshyller med antisklimatter og skillevegger
- 1 gulvrom med integrert lastsikring (-oo-) og aluminiumdroppfront
- 1 lastsikringskit med lastestropp (-oo-)
- 3 sideplater med integrert lastsikring (-oo-)

Høyre modul består av:

- 1 aluminiumshylle med gummimatte, integrert lastsikring (-oo- / -C-) og 3 lastestropper (-C-)
- 5 heavy duty skuffer med gummimatter
- 2 Systainer³ Organizer M 89 med 12 bokser i hver
- 1 gulvrom med integrert lastsikring (-oo-) og 2 aluminiumdroppfronter

Venstre modul B x D x H [mm]	2494 x 376 x 1700
Høyre modul B x D x H [mm]	1374 x 488 x 1050
Artikkelnr.	70099055.19M
Monteringsset	73510067.51V

	-C- Lash alle lastsikringstyper med -C- Lash-lastestropp.	TopLash -C- lastsikring i hylle.
	FrontLash -OO- lastsikring i hyllenes frontområde vertikalt og horisontalt. Kompatibel med Airline-systemet.	



Tilbehør som er inkludert i pakken

- 1 dokumentholder
- 1 lastestropp med fitting og klemme
- 1 TiltBox
- 1 lastestropp C-Lash montering

Takstativsystemer

Maksimalt oppbevaringsrom

Lett, stabilt og sikkert

Værbestandig aluminium



Praktisk oppbevaringsrom på taket

Hos oss finner du det laststativsystemet som er best egnet for deg. Våre takstativsystemer er lette, stabile og sikre. De gir maksimal oppbevaringsrom på bilens tak, er økonomiske og har lang levetid. De aerodynamisk utformede komponentene av eloksert aluminium minimerer luftmotstanden og støy fra vind.

Med vårt mangfoldige tilbehør kan du supplere lastestativsystemet etter behov. For eksempel med en stigelift for ergonomisk bra oppbevaring av en stige. Stigelifter fra bott er egnet for rask, enkel og sikker lossing og lasting av stiger som er sikret på taket til bilen.

Takstativsystemer

Basis-lastbærere



Modell	Transit Connect	Transit Connect	Transit Connect		
Byggeår	2022	2022	2022		
Akselavstand	2755	2755/2970	2970		
Kjøretøylengde	L1	L1, L2	L2		
Kjøretøyhøyde	H1	H1	H1		
Versjon hekk	Alle	Alle	Alle		
Antall holdere	2x	3x	4x		
Artikkelnr.	35001138	35001139	35001140		

Modell	Transit Custom	Transit Custom	Transit Custom	Transit Custom	
Byggeår	2012	2012	2012	2012	
Akselavstand	2933/3300	2933/3300	2933/3300	2933/3300	
Kjøretøylengde	Alle	Alle	Alle	Alle	
Kjøretøyhøyde	H1	H1	H2	H2	
Versjon hekk	Alle	Alle	Alle	Alle	
Antall holdere	2x	3x	2x	3x	
Artikkelnr.	35001031	35001032	35001033*	35001034*	

Modell	Transit	Transit			
Byggeår	2014	2014			
Akselavstand	3300/3750/3750L	3750/3750L			
Kjøretøylengde	Alle	L3/L4			
Kjøretøyhøyde	H2/H3	H2/H3			
Versjon hekk	Dobbelt dører	Dobbelt dører			
Antall holdere	3x	4x			
Artikkelnr.	35001069	35001070			

* ved montering av lastestativ for biler H=H2 må det forbores. Maks lastevækt er 75kg

Takstativsystemer

Sidestøtte



- for montering av 3 eller 4 ekstra stenger på basis-lastbæreren

Salgsenh. (stk)	2
Artikkelnr.	35002034

Lasterulle bak - passende til lastholder



Modell	Transit Connect	Transit Custom	Transit Custom	Transit	
Byggeår fra	2022	2012	2012	2014	
Akselavstand mm	2755/2970	2933/3300	2933/3300	3300/3750	
Kjøretøylengde	L1, L2	Alle	Alle	L2/L3	
Kjøretøyhøyde	H1	H1	H2	H2/H3	
Bak	Dobbeldører	Dobbeldører	Dobbeldører	Dobbeldører	
Artikkelnr.	35002026	35002027	35002029	35002032	

Takstativsystemer

Lasterør for lange elementer i aluminium



- låsbar stålinsats på begge ender, motstandsdyktig mot gjennomslag
- maks. bæreevne: 50 kg
- av pulverlakkert aluminium

Versjon for	rør inntil 3 m	rør inntil 4 m	rør inntil 5 m
Artikkelnr.	35002050	35002051	35002052



*“Hver dag må jeg langt opp.
Derfor er stiger uunnværlige for meg.
De oppbevares sikkert på taket til
transporteren min.
Med den praktiske lasthjelpen fra
bott har jeg lastet de raskt på.”*

Takgrind



Modell	Transit Connect	Transit Connect	Transit Connect	Transit Connect	Transit Custom
Byggeår fra	2022	2022	2022	2022	2012
Akselavstand mm	2755	2755	2970	2970	2933
Kjøretøylengde	L1	L1	L2	L2	L1
Kjøretøyhøyde	H1	H1	H1	H1	H1
Versjon hekk	Dobbeltdører	Bakluke	Dobbeltdører	Bakluke	Dobbeltdører
Takgrind	1,25 x 2,2 m	1,25 x 2,0 m	1,25 x 2,4 m	1,25 x 2,2 m	1,40 x 3,2 m
Artikkelnr.	35001136	35001137	35001141	35001142	35001035

Modell	Transit Custom	Transit Custom	Transit Custom	Transit Custom	Transit Custom
Byggeår fra	2012	2012	2012	2012	2012
Akselavstand mm	2933	3300	3300	2933	3300
Kjøretøylengde	L1	L2	L2	L1	L2
Kjøretøyhøyde	H1	H1	H1	H2	H2
Versjon hekk	Bakluke	Dobbeltdører	Bakluke	Dobbeltdører	Dobbeltdører
Takgrind	1,40 x 3,0 m	1,40 x 3,6 m	1,40 x 3,2 m	1,25 x 2,2 m	1,25 x 2,6 m
Artikkelnr.	35001036	35001037	35001038	35001039	35001040

Modell	Transit	Transit	Transit	Transit	Transit
Byggeår fra	2014	2014	2014	2014	2014
Akselavstand mm	3300	3300	3750	3750L	3750
Kjøretøylengde	L2	L2	L3	L4	L3
Kjøretøyhøyde	H2	H3	H3	H3	H2
Versjon hekk	Dobbeltdører	Dobbeltdører	Dobbeltdører	Dobbeltdører	Dobbeltdører
Takgrind	1,60 x 3,0 m	1,60 x 2,8 m	1,60 x 3,2 m	1,60 x 4,0 m	1,60 x 3,2 m
Artikkelnr.	35001071	35001072	35001074	35001075	35001073

* ved montering av lastestativ for biler H=H2 må det forbores. Maks lastevækt er 75kg

Lastsikring

Lastsikring gjort enkelt

Sikkerhet for fører og last

Forskriftene er
alltid oppfylte



Sikker på veien

Alle systemkomponenter til bott vario3 bilinnredning tilbyr innovative muligheter for enkel lastsikring. Alt materiell og utstyr er dermed sikkert oppbevart. Enten med de bevarte airline-surreskinnene eller med vår nye C-Lash fastgjøring, som gjør det mulig med en spesielt enkel håndtering. Med C-Lash fester du surrestroppene trinnløst og fleksibelt på våre enestående aluminiumsprofiler.

Dermed sikrer du din frakt og ditt utstyr under alle kjøreforhold, selv når du kjører på dårlige veier. I vårt store produktprogram finnes de riktige midlene for lastsikring for et hvert ønske.

Lastsikring

Lastsikringsskinne med beskyttelsesprofil

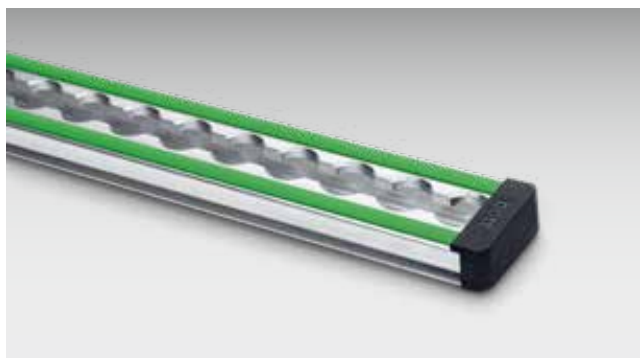

- Anleggsflater med skurebeskyttelse, ideell for lastegods med ømfintlige overflater
- For stropper med fittings
- Bredde 46 mm
- Rasteravstand 25 mm
- Belastning inntil 500 daN (avh. av festetype)
- Inkl. endekapper
- Den grønne beskyttelsesprofilen kan erstattes med LED-strips
- Endekappe surreskinne: 85001138.19V

Skinnelengde [mm]	1000	1500	2000	3000	lineær meter
Artikkelnr.	67901014.98V	67901015.98V	67901016.98V	67901017.98V	67901018.98V

Lastsikringkoffert for kjøretøy med lastsikringsskinner



- Ideell for kjøretøy med en bott vario3 bilinnredning med fastsurringslementer og/eller lastsikringsskinner
- Ved bruk av lastestropper med fittings kan lastegodset sikres raskt og pålitelig via kjøretøyets surrepunkter eller lastsikringsskinner
- Sett bestående av:
 - 1x Systainer³ organizer M 89
 - 2x lastestropp 3,5 m med karabinkrok og klemme
 - 2x lastestropp 3,5 m med krok og skralle
 - 6x lastsikringsmatte
 - 6x pads for lastsikring
- inkl. viktige informasjon for lastsikring

Dimensjoner B x D x H [mm]	396 x 296 x 89
Artikkelnr.	72610038.19V

Surrestropp med fittings og skralle



- bott reim i antrasittgrå
- Passende til lastsikringsskinner
- Stroppbredde 25 mm



Stroplengde [mm]	1000	2500	3000	3500	5000	2500
Fast ende [mm]	130	130	130	500	500	500
Bæreevne [daN]	500	500	400	500	500	500
Artikkelnr.	62626005.19V	62626006.19V	62626069.19V	62626007.19V	62626008.19V	62626049.19V

Surrestropp med fittings og klemme



- bott reim i antrasittgrå
- Passende til lastsikringsskinner
- Stroppbredde 25 mm

Stroplengde [mm]	1000	2500	2500	3500	5000
Fast ende [mm]	130	130	500	500	500
Bæreevne [daN]	150	150	150	150	150
Artikkelnr.	62626009.19V	62626010.19V	62626050.19V	62626011.19V	62626012.19V

Lastsikring

Lastsikringsnett

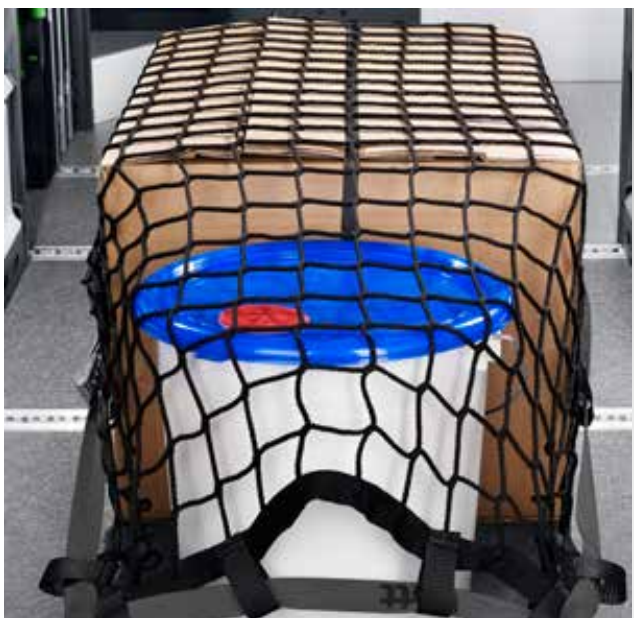

- Finmasket lastsikringsnett
- Testet i samsvar med VDI 2700
- Maskevidde 45 x 45 mm
- Belastbar inntil 400 daN
- Omløpende reim med klemlås

Utførelse	4x krok	4x fitting	4x krok	4x fitting
Dimensjoner B x D [mm]	1250 x 730	1250 x 730	2290 x 1500	2290 x 1500
Artikkelnr.	62627006.19V	62627007.19V	62627008.19V	62627009.19V

Lastsikringsduk



- For sikring av lasten i kjøretøyet og på lastepalet
- Tett duk beskytter mot tyveri
- Testet i samsvar med VDI 2700
- Bæreevne inntil 300 daN
- Farge: antrasittgrå

Utførelse	4x klemmefeste med flatkrok	4x klemmefeste med fitting	6x klemmefeste med flatkrok	6x klemlås med fitting
Dimensjoner B x D [mm]	1250 x 730	1250 x 730	2290 x 1500	2290 x 1500
Artikkelnr.	62627010.19V	62627011.19V	62627012.19V	62627013.19V

Spade- og verktøyholder for bakdørene



- for ren og sikker oppbevaring av skuffer og annen redskap med skaft
- enkelt renhold med smuss-renner som kan tas av én og én
- enkel og rask lastsikring med C-lash-lastestropp
- bakplate med perfo perforering for plassering av perfo kroker til verktøy
- inkl. 10x perfo kroker (5x100 mm lange/ 5x 150 mm lange)
- inkl. festebrakett for montering
- Materiale: eloksert aluminium



Dimensjoner B x D x H [mm]	506 x 220 x 1545
Artikkelnr.	73502065.97V

Lastsikring

Spennlås



- For raskt og sikkert feste av smale og lange deler
- Materiale: Galvanisert stål
- Spennebånd: Sort gummi

Dimensjoner B x D x H [mm]	150 x 40 x 40	150 x 40 x 40
Klemområde [mm]	16-32	33-47
Artikkelnr.	63003041.51V	63003042.51V

Stigeholder, 3 deler



- 3 deler, for enkle og doble stiger
- For å feste på takrammen i bilen via sentral foldemekanisme
- Farge: antrasittgrå (RAL 7016)



Utførelse	Passer til stige skinner fra 70 til 100 mm	Passer til stige skinner fra 130 til 160 mm
Dimensjoner B x D x H [mm]	46 x 300 x 130	46 x 300 x 130
Artikkelnr.	63003083.19V	63003084.19V

Stamperholder med surrestropp



- For sikker transport av vibrasjonsstamper i transportere eller på lasteplan
- Passer for stamperfester BxD: 280 x 330-350 mm
- Høyden på håndtaksfestet kan varieres
- Inkl. Surrestropp



Dimensjoner B x D x H [mm]	315 x 560 x 930
Artikkelnr.	07002234.19

Lastsikring

Justerbar strekkstang



- For transportsikring av stort lastegods
- Kan trekkes raskt ut eller skyves sammen uten verktøy
- 4 varianter med forskjellige justeringsområder
- Tilnærmet verdi: Blokkeringskraft $BC \times 4 =$ maks. tillatt lastevækt for bakre lastsikring
- Fra 1550 mm lengde; dekkende gummi nederst for sklisikring og ekstra lastbeskyttelse



Strekstanglengde [mm]	650-900	1050-1550	1550-2050	2000-2500
Blokkeringskraft BC [daN]	300	300	300	160
Artikkelnr.	85001041	85001039	85001013	85001040

Sikker på veien



strekkestang plus



- For transportsikring av stort lastegods
- Kan trekkes raskt ut eller skyves sammen uten verktøy
- Settes på plass med et enkelt „klikk“
- Feste av spennstangen krever ikke langsgående spenning og dermed oppstår ikke trykk i tak eller sidevegger
- Egent for bruk horisontalt og vertikalt
- Jevn bæreflate over hele lengden
- Diameteren på spennstangen er helt regelmessig og gir jevnt anlegg mot transportgodset
- Dekkende gummi nederst for økt sklisikring og ekstra lastbeskyttelse

Strekkestanglengde [mm]	650-800	800-1000	1000-1400	1400-2050	1700-2500
Blokkeringskraft BC [daN]	450-300	450-300	350-250	300-150	300-100
Artikkelnr.	85001118	85001119	85001120	85001121	85001122

Sett med strekkstangholdere



- For sikker og plasssparende oppbevaring av 2 eller 4 strekkstenger
- Passende til begge strekkstangversjoner
- For montering til surseskiner på kjøretøyets sidevegg eller i takområdet
- Stålplate pulverlakkert
- Farge: antrasittgrå (RAL 7016)

Utførelse	for 2 spennstenger	for 4 spennstenger
Dimensjoner B x D x H [mm]	85 x 75 x 120	85 x 75 x 270
Artikkelnr.	63003086.19	63003087.19

Lastsikring

Lastsikringsmatte



- For underlag under lastegodset
- Glidetriksjonsverdi iht. VDI-retningslinje 2700 med DEKRA testsertifikat
- Tungt antenkelig Bfl-S1 iht. EN 13501
- Sklisikker, formstabil, rivefast, slitesterk, væsketett, bestandig mot olje og fett, kan vaskes ved inntil 60 °C
- Farge: antrasittgrå (RAL 7016)
- Etter ønske med innstikkfeste i eloksert aluminium (114 x 114 x 500 mm)

Utførelse	inkludert inneholder	---	inkludert inneholder	---
Dimensjoner B x D x H [mm]	620 x 820 x 5	620 x 820 x 5	1220 x 820 x 5	1220 x 820 x 5
Artikkelnr.	61302001.19V	61302002.19V	61302003.19V	61302004.19V

Lastsikringsmatte



- Lastsikringsmatte som underlag
- Glidetriksjonsverdi iht. VDI-retningslinje 2700 med DEKRA testsertifikat
- Tungt antenkelig Bfl-S1 iht. EN 13501
- Sklisikker, formstabil, rivefast, slitesterk, væsketett, bestandig mot olje og fett, kan vaskes ved inntil 60 °C
- Farge: antrasittgrå (RAL 7016)
- Etter ønske med innstikkfeste i eloksert aluminium (160 x 45 x 160 mm)



Utførelse	inkludert inneholder	---
Salgsenhet	6	6
Dimensjoner B x D x H [mm]	160 x 45 x 160	152 x 152 x 5
Artikkelnr.	61302006.19V	61302007.19V

Kroker



- stabil stålkrok for montering etter behov i kjøretøyet eller på bott vario3 bilinnredning
- optimal beskyttelse av lasten og redusert støy med gummiert dekkplate
- diameter på skruhull: 6,5 mm

Utførelse	Opptak 37 mm	opptak 87 mm
Lastekapasitet [kg]	15	10
Dimensjoner B x D x H [mm]	26 x 59 x 110	26 x 110 x 140
Artikkelnr.	14001184.10V	14001185.10V

enkelt surrefeste -oo- påbygg



- Muliggjør rask og fleksibel lastsikring
- For montering på bott vario3 bilinnredning, passende for T-sporene på bott vario3 sideplate og mange systemdeler
- Med Airline-perforering-oo- for lastestopper med fitting

Betegnelsen	Enkelt surrefeste	Monteringsset
Dimensjoner B x D x H [mm]	29 x 16 x 112	-
Artikkelnr.	72610028.19V	73502076.51V

Lastsikring

C-Lash surrestropp

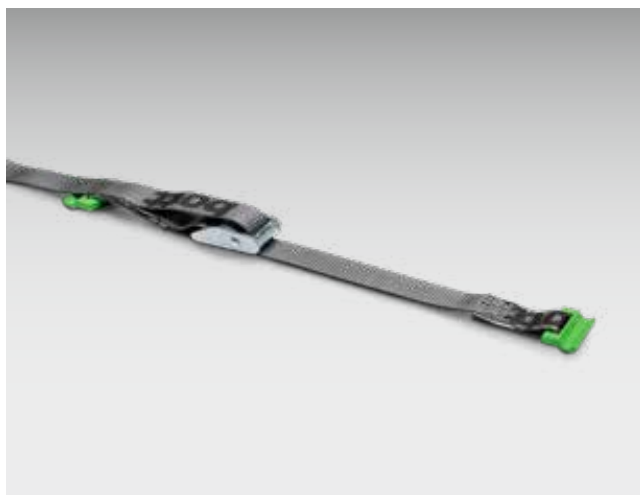

- Muliggjør rask og fleksibel lastsikring
- For montering på bott vario3 bilinnredning, passende for T-sporene på SLF og mange systemdeler
- Leveringsomfang:
 - 1x lastestropp (-C-) med klemmefeste
 - 2x enkelte surrepunkter (-C-) montering
 - bott reim i antrasittgrå
 - Stroppbredde 25 mm

Utførelse	Surrestropp C-Lash constr.	Surrestropp C-Lash constr.
Stroplengde [mm]	1000	2500
Fast ende [mm]	100	100
Bæreevne [daN]	100	100
Artikkelnr.	72610034.19V	72610035.19V

Utførelse	Surrestropp C-Lash instal.	Surrestropp C-Lash instal.
Stroplengde [mm]	1000	2500
Fast ende [mm]	100	100
Bæreevne [daN]	100	100
Artikkelnr.	72610030.19V	72610031.19V

Utførelse	Surrestropp C-Lash interm.	Surrestropp C-Lash interm.
Stroplengde [mm]	1000	2500
Fast ende [mm]	100	100
Bæreevne [daN]	100	100
Artikkelnr.	72610041.17V	72610042.17V

Utførelse	Surrestropp med C-Lash og klemme	Surrestropp med C-Lash og klemme	Surrestropp med C-Lash og klemme
Stroplengde [mm]	700	1000	2500
Fast ende [mm]	100	100	100
Bæreevne [daN]	50	50	50
Artikkelnr.	62626099.19V	62626095.19V	62626096.19V

Stropp med automatisk innrulling



- For rask og enkel sikring av lasten
- Utførelse med fittings uten fast ende, for å skru fast på en bilinnredning
- Stropp i svart
- Stroppbredde 25 mm
- Stropplengde 2000 mm

Utførelse	Hook - hook	Montering - å skru på	Montering - Montering
Fast ende [mm]	200	—	200
Bæreevne [daN]	125	125	125
Artikkelnr.	62626062.90	62626061.90	62626065.90



Lastsikring

Surrefeste



- Galvanisert stålplate
- for innfelt montering
- inkl. Festemateriale

Utførelse	szyna z korytkami	szyna z korytkami
Bæreevne [daN]	350	800
Dimensjoner B x D x H [mm]	104 x 70 x 12	145 x 100 x 17
Artikkelnr.	63003033.51V	63003034.51V



Surrestropp med krok og skalle



- bott stropp i antrasittgrå
- Universalkroker for surrepunkter og sjakler
- Stroppbredde 25 mm

Stroplengde [mm]	3000	5000
Fast ende [mm]	130	500
Bæreevne [daN]	400	650
Artikkelnr.	62626067.19V	62626033.19V

Surrestropp med bredt bånd



- bott stropp i antrasittgrå
- Stroppbredde 50 mm

Utførelse	trekk-krok	karabinkrok
Stroplengde [mm]	5000	5000
Fast ende [mm]	500	500
Bæreevne [daN]	750	750
Artikkelnr.	62626089.19	62626091.19

Lastsikring

Ringstropp med klemme



- bott ringstropp i antrasittgrå
- Stroppbredde 25 mm

Stroplengde [mm]	1000	2500
Bæreevne [daN]	300	300
Artikkelnr.	62626037.19V	62626039.19V



surrestropp med karabinkroker



- bott stropp i antrasittgrå
- Stroppbredde 25 mm

Utførelse	skralle	skralle	skralle
Stroplengde [mm]	2500	3500	5000
Fast ende [mm]	250	500	500
Bæreevne [daN]	650	650	650
Artikkelnr.	62626075.19	62626076.19	62626077.19

Utførelse	klemme	klemme	klemme
Stroplengde [mm]	2500	3500	5000
Fast ende [mm]	250	500	500
Bæreevne [daN]	150	150	150
Artikkelnr.	62626081.19	62626082.19	62626083.19

Mobil arbeidsplass

Mobile office-løsninger

Alltid perfekt organisert

Alt klart til bruk



Det mobile verkstedet

bott vario3 bilinnredning tilbyr deg mange muligheter for å innrede en mobil arbeidsplass. Med våre løsningsorganiseringer organiserer du utstyret ditt perfekt og du har alltid alt klar til bruk. Robuste arbeidsplater gir det perfekte grunnlag for håndverksarbeid i servicebilen.

bott vario3 gir deg fleksible muligheter til å integrere et praktisk og robust arbeidsbord i bilinnredningen. I tillegg hjelper arbeidsplatene med skrustikke, som kan klaffes opp og trekkes ut, med å utføre arbeid utenfor bilen.



Det mobile kontoret

bott vario CarOffice er utmerket egnet for skrivearbeid. Det kan festes på passasjeretsetet og dokumenter kan organiseres der.

Med innstikksholdere har du overblikk over dine kundeordrer og dokumenter. I den store bottBox oppbevares smådelene og skriveutstyr ordentlig og sikkert. Ved behov integrerer vi også et individuelt, planlagt skrivebord i din bott vario3 bilinnredning, dersom du behøver det for arbeid på stedet.

Mobil arbeidsplass

Arbeidsplate som kan slå opp



- for materialbearbeiding utenfor kjøretøyet
- Benkeplate bøk-multiplex natur, av flere lag, limt kryssvis, oljet
- passer skrustikker inntil maks. 125 mm bakkebredde

Utførelse	uten skrustikke	inkl. skrustikke med 125 mm bakkebredde	inkl. dreieskive og skrustikke med 125 mm bakkebredde
Dimensjoner B x D x H [mm]	125 x 285 x 895	220 x 285 x 895	240 x 285 x 895
Artikkelnr.	71220042.19V	71220043.19V	71220044.19V

bott vario CarOffice



- Praktisk mulighet til å oppbevare skrivemateriell
- Sørger for orden på passasjeretet
- Med to innstikksholdere for brosjyrer, kataloger og annen dokumentasjon
- Oppbevaringsboks for smådeler som er rask å ta ut
- Sklisikkert skriveunderlag som kan slås opp, med magnetholder og integrert flaskeholder
- Enkelt og sikkert feste på passasjeretet ved hjelp av sikkerhetsbeltet, og en variabelt justerbar hodestøtteadapter



Dimensjoner B x D x H [mm]	340 x 520 x 690
Artikkelnr.	63003098.19V

Mobil arbeidsplass

Verkstedvogn med uttrekkbar hylle og ferbruksbord



- perfekt for mobilt, halvstasjonært arbeid på byggeplassen
- Transport og mobil oppbevaring av Systainere, håndverktøy og forbruksmaterialer
- enkel transport i trapper med store, støtfaste hjul i helgummi (diameter: 200mm)
- med vinkeljusterbar bøyle, glideflater og forsenkede grep på oppbevaringsrommet så det lett kan lastes på bil av én person
- enkel montering/demontering og kompakte mål
- stabil arbeidsflate med perfolplate og aluminiumsprofil gir fleksible muligheter for innklemming og feste
- Mål på tilleggsbord: 1045 x 500 mm

Dimensjoner B x D x H [mm]

600 x 641 x 1185

Artikkelnr.

72522042.90V



Tilbehør

Mobil arbeidsplass

Oppbevaring og
feste av smådeler

Alltid perfekt
organisert



Løsninger for alle behov

På de neste sidene finner du mengder av praktiske hjelpemidler - både for det daglige arbeidet med servicebilen og for lagring og organisering av utstyr og materialer. bott vario3 bilinnredning hjelper deg til å arbeide raskt og sikkert. Og ved kontroll får du ingen ubehagelige overraskelser. Sikring av last er fokusområde. Og det med rette: For det er ikke bare farlig for personene inne i bilen, men også alle andre trafikanter.

Programmet vårt inneholder et stort tilbud av sikrings-elementer for alle typer spesialbehov. Uansett type og dimensjon kan utstyret sikres samtidig som det er lett tilgjengelig.

Gassflaskesett med skralle



- For sikker transport av trykk-gassflasker
- Stropplengde 1000mm
- Belastning inntil 500 daN



Utførelse	med 1 festeskinne og 1 stropp med skralle	med 1 festeskinne og 1 stropp med skralle	med 1 festeskinne og 1 stropp med skralle
for Systemdybde [mm]	264	376	488
Dimensjoner B x D x H [mm]	21 x 264 x 46	21 x 376 x 46	21 x 488 x 46
Artikkelnr.	72615001.19V	72615002.19V	72615003.19V

Utførelse	med 2 festeskinner og 2 stropper med skralle	med 2 festeskinner og 2 stropper med skralle	med 2 festeskinner og 2 stropper med skralle
for Systemdybde [mm]	264	376	488
Dimensjoner B x D x H [mm]	21 x 264 x 46	21 x 376 x 46	21 x 488 x 46
Artikkelnr.	72615004.19V	72615005.19V	72615006.19V

Utførelse	med 1 festeskinne og 1 stropp med skralle / for SLF-C	med 1 festeskinne og 1 stropp med skralle / for SLF-C
for Systemdybde [mm]	376	488
Dimensjoner B x D x H [mm]	21 x 376 x 46	21 x 488 x 46
Artikkelnr.	72615007.19V	72615008.19V

Luftelement for gulvet i bilen



- For utlufting i gulvområdet ved transport av trykkassflasker
- Plastdeler: antrasitt
- Åpningen som trengs Ø 89 mm
- Åpning for dekselet i tregulvet i bilen Ø 89 mm
- Med DEKRA sertifikat



Utførelse	Ventilasjon element
Dimensjoner B x D x H [mm]	110 x 110 x 100
Artikelnr.	63502055.19V

Luftelement for gulvet i bilen



- For utlufting i gulvområdet ved transport av trykkassflasker
- Galvanisert stålplate
- Med vannutløp og sjakt
- Nødvendig åpning 130 x 130 mm

Dimensjoner B x D x H [mm]	164 x 164 x 80
Artikelnr.	08032021

Ventilasjonelement for siden og taket i bilen



- For utlufting i tak- og sideområdet ved transport av trykk-gassflasker
- Plastdeler: antrasitt
- For Ø 54 mm åpning
- Egnet for vaskehall på grunn av lav byggehøyde
- Med festeklammer og DEKRA sertifikat



Utførelse	En ventilasjon
Dimensjoner B x D x H [mm]	94 x 140 x 40
Artikkelnr.	63502054.19V

Ventilasjonelement for siden og taket i bilen



- For utlufting i tak- og sideområdet ved transport av trykk-gassflasker
- Plast: svart
- For langhull 76 x 216 mm
- Egnet for vaskehall på grunn av lav byggehøyde

Dimensjoner B x D x H [mm]	205 x 355 x 50
Artikkelnr.	80833215.10V

Gassflaskeskap



- ergonomisk betjening med gassflaskeholder med fullt uttrekk
- sikker lagring av gassflasken med integrert lastsikringsskinne (-oo-)
- forskriftsmessig lagring og transport gjennom ventilasjonselement i skapets bunn og dørpakningen rundt
- for montering i et systemfelt i en bott vario3 bilinnredning

Dimensjoner B x D x H [mm]	590 x 366 x 800
Artikkelnr.	70001001.19V

Innstikksholdere



- Aluminium, eloksert
- Anodisert aluminium for oppbevaring av dokumenter eller annet utstyr

Utførelse	lange deler	lange deler	DIN førstehjelpspakninger	DIN A4 høy	DIN A4 skrå
Fra systemdybde [mm]	264	264	264	264	376
Dimensjoner B x D x H [mm]	114 x 114 x 500	76 x 76 x 500	175 x 93 x 230	215 x 85 x 275	256 x 300 x 300
Artikkelnr.	62530004.97V	62530005.97V	62530003.97V	62530001.97V	62530006.97V

Stroppveske



- Ideell for kjøretøy med bott vario3 bilinnredning



Dimensjoner B x H [mm]

300 x 265

Artikkelnr.

14014066

TiltBox



- for montering på perforerte perforerte plater og flatt bott vario3 sidepanel
- inkl. 1 partisjon, lastekapasitet opp til 4 kg



Utførelse

TiltBox

TiltBox

Inndeling TiltBox

Salgsenhet

1

8

1

Dimensjoner B x D x H [mm]

304 x 147 x 196

304 x 147 x 196

3 x 106 x 171

Artikkelnr.

14014060.19V

14014063.19V

14014065

perfo dokumentholder



- Lett innstikksholder av plast for å romme dokumentasjon, brosjyrer og smale dokumentmapper
- DIN A4, liggende
- Inkl. tekstklips til fargekoding
- Hullbilde tilpasset perfo hullrasteret i bott vario3 sidedelene, for rask montering uten boring

Utførelse	DIN A4 landskapsformat
Fra systemdybde [mm]	376
Dimensjoner B x D x H [mm]	340 x 100 x 213
Artikkelnr.	14014028.19



Universal-holder for vernehjelmer



- Universelt justerbar for forskjellige størrelser og former
- Optimalisert for montering på flatt bott vario3 sidepaneler eller perforerte plater
- Materiale: anodisert aluminium



Dimensjoner B x D x H [mm]	256 x 0 x 281
Artikkelnr.	63003130.97

bott vario3 kabeltrommel



- dreibar automatisk kabeltrommel og 10 m kabellengde for komfortabel bruk i bilen
- for montering på siden av bott vario3 SLF



Utførelse	kabeltrommel
Fra systemdybde [mm]	376
Dimensjoner B x D x H [mm]	400 x 165 x 300
Artikkelnr.	73508026.19V

bott vario3 rundholder skrå

- passende til bott vario3 bilinnredninger for montering på SLF
- stålplate pulverlakkert
- Farge: antrasittgrå (RAL 7016)



Utførelse	for 3 bokser (Ø 68mm)
Salgsenhet	1
Dimensjoner B x D x H [mm]	100 x 230 x 159
Artikkelnr.	72530003.19V

bott vario3 rundholder skrå

- passende til bott vario3 bilinnredninger for montering på SLF
- stålplate pulverlakkert
- Farge: antrasittgrå (RAL 7016)



Utførelse	for patroner (Ø 50mm)
Salgsenhet	1
Dimensjoner B x D x H [mm]	100 x 230 x 159
Artikkelnr.	72530002.19V

Oppbevaringsboks for sidedel



- for oppbevaring av smådeler og forbruksmateriell
- passende til bott vario3 bilinnredninger for montering på bott vario3 sideplate
- inkl. med monteringsmateriell
- stålplate pulverlakkert
- Farge: antrasittgrå (RAL 7016)

for Systemdybde [mm]	376	488
Dimensjoner B x D x H [mm]	100 x 376 x 100	100 x 488 x 100
Artikkelnr.	73003002.19V	73003003.19V

Innstikkfeste med 2 pyloner



- Innstikkfeste i eloksert aluminium
- For montasje på bott vario3 sideelementer
- 2 pyloner med blink- og permanent lys
- Dimensjoner pyloner B x D x H: 280 x 280 x 500 mm
- Inkl. Oppbevaringsveske



Fra systemdybde [mm]	376
Dimensjoner B x D x H [mm]	300 x 132 x 310
Artikkelnr.	63003122.97V

Brettekurv



- volum 30 liter
- lite plassbehov når sammenbrettet
- rask sammensetting med borrelås
- integrerte forsterkningsplater gir ekstra stabilitet
- væsketett og bestandig mot mange kjemikaler og oljer
- ideell også som øyeblikkelig tiltak ved oljelekkasje fra f.eks. maskiner på byggeplasser, i land- og skogbruk
- Innstikkholder av eloksert aluminium for montering på bott vario3 sideplate

Utførelse	med innstikkholder
Fra systemdybde [mm]	488
Dimensjoner B x D x H [mm]	437 x 43 x 600
Artikkelnr.	72530021.97V

Koffertfeste for Systainer³ Organizer og varioCase 84



- stålplate lakkert
- Farge: antrasittgrå (RAL 7016)

Utførelse	tilfellet holder
Fra systemdybde [mm]	376
Dimensjoner B x D [mm]	100 x 371
Artikkelnr.	72103032.19V

Boksbakke me bottBoxer for skillevegg



- For montering rett på skilleveggen i bileneller på en perf hullplate
- Boksbakke i aluminium
- Inkl. 7x bottBokser M1

Dimensjoner B x D x H [mm]	920 x 128 x 67
Artikkelnr.	62533403.19V

Holder for vater



- for transport av lange elementer som vater eller rettholt
- for montering på bott vario3 hylle og langdelshylle
- med borrelås og festebolter
- Salgsenhet 2
- stålplate pulverlakkert
- Farge: antrasittgrå (RAL 7016)

Dimensjoner B x D x H [mm]

94 x 32 x 58

Artikkelnr.

73508001.19V

Håndtak



- For sikker innstigning i kjøretøyet
- For montering ved skyve- eller bakdørene
- Hullavstand 408 mm
- Farger: gulgrønn (RAL 6018) antrasittgrå (RAL 7016)



Utførelse

gulgrønn

antrasittgrå

Dimensjoner B x D x H [mm]

40 x 75 x 435

40 x 75 x 435

Artikkelnr.

80701007.17

80701007.19

Slangeholder



- For oppbevaring av slanger og kabler
- Av aluminiumstøpegods

Utførelse	Slangeholder S	Slangeholder M	Slangeholder L	Slangeholder X
Fra systemdybde [mm]	264	264	376	376
Dimensjoner B x D x H [mm]	190 x 70 x 145	265 x 105 x 200	350 x 145 x 255	415 x 190 x 305
Artikkelnr.	14050001	14050002	14050003	14050004

Holder for kanner



- Passer for 5 liters plastkanne eller 10 eller 20 liters stålkanne
- For 5 l kanner: av eloksert aluminium
- For 10 eller 20 liters kanner: i pulverlakkert stålplate RAL 7016
- Inkl. klemlåsropp for sikring av kannene i kjøremodus

Utførelse	1x 5 l	1x 10 l / 20 l	3x 10 l / 20 l
Dimensjoner B x D x H [mm]	163 x 311 x 215	173 x 342 x 243	518 x 342 x 243
Artikkelnr.	63003007.97V	63003008.19V	63003009.19V

Tralle



- Stabil konstruksjon av aluminium og plast
- Transportplattform B 490 x D 270 mm
- Hjul og transportplattform kan klappes sammen / skyvehåndtakken trekkes ut
- Inkl. strammebånd av gummi for å feste transportgodset
- Maksimal belastning: 125 kg

Dimensjoner B x D x H [mm]	490 x 60 x 755
Artikkelnr.	63003026.90V

Transportvognholder



- Egnet til buntransportvognen
- for montering på bilpartisjoner og bott vario3 sidepaneler
- inkl. Festemateriale
- Materiale: stålplate
- Farge: antrasittgrå (RAL 7016)

Utførelse	Transportvognholder
Fra systemdybde [mm]	488
Dimensjoner B x D x H [mm]	500 x 72 x 80
Artikkelnr.	63502064.19V

Rullebrett



- for rask og enkel transport av flere koffertar
- passer til alle Systainer³ M og L
- optimal bevegelse og stabilitet med store ruller og god akselavstand
- enkel integrering i bott vario3 bilinnredning med fester på siden (bredde 5 / planhøyde 175 mm)
- 4 dreibare hjul, foran med 2 x brems
- Rullediameter: 100 mm
- Bæreevne 100 kg
- Farge: antrasittgrå



Betegnelse	Systainer ³ rullebrett
For kofferttype	alle systainere ³ M + L, samt alle systainer T-LOC
Dimensjoner B x D x H [mm]	508 x 397 x 160
Artikkelnr.	72522029.19V

Rullebrett



- for rask, enkel og sikker oppbevaring av systainer³ rullebrett
- Støyreduksjon med gummibuffere
- for montering på siden av bott vario3 SLF eller perfoplater
- Materiale: pulverlakkert aluminium (RAL 7016)



Utførelse	Holder for systainer ³ rullebrett
Fra systemdybde [mm]	376
Dimensjoner B x D x H [mm]	290 x 66 x 439
Artikkelnr.	73508025.19V

Teleskophylle med glidende lokk



- for lagring og transport av lange deler
- muliggjør enkel lastning og lossing utenfra, uten å måtte gå inn i bilen
- kan kombineres med lastestropp C-Lash (-C-) med enkelt surrepunkt (-C-) montering for optimal lastsikring
- Trinnløs innstilling av lengde
- Høyde: 100 mm
- Lastekapasitet: 30 kg

max. nummer Single surrepunkt (-C-) installasjon	4	5	7	10
Systemdybde [mm]	264	264	264	264
Dimensjoner B x D x H [mm]	2046 x 264 x 100	2158 x 264 x 100	2158 x 264 x 100	3614 x 264 x 100
Artikkelnr.	72533172.97V	72533173.97V	72533174.97V	72533175.97V

max. nummer Single surrepunkt (-C-) installasjon	4	5	7
Systemdybde [mm]	376	376	376
Dimensjoner B x D x H [mm]	2046 x 376 x 100	2158 x 376 x 100	2158 x 376 x 100
Artikkelnr.	72533176.97V	72533177.97V	72533178.97V

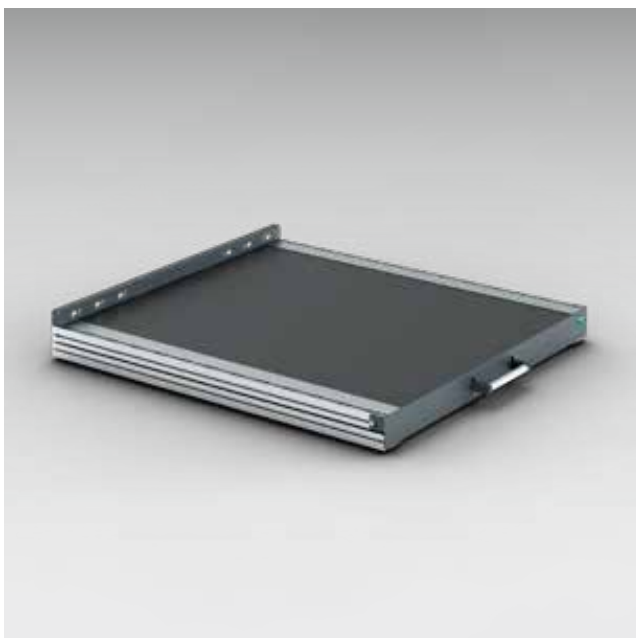

uttrekksplate m/fullt uttrekk, heavy duty

- Uttrekksplate med 200kg lastekapasitet
- ergonomisk tilgang til lasten gjennom 100% full forlengelse
- Låses i fullt uttrekk som gjør det enkelt å laste/losse store gjenstander
- Fleksibel lastsikring takket være lastskinnene integrert på begge sider med flyselskapsprofil
- Enkel og sikker drift på grunn av stor og ergonomisk grep
- Robust konstruksjon laget av lett aluminium og solid Stålplate, med glidende plastplate
- kan monteres direkte på kjøretøyets gulv
- høyde 101 mm

Bredde [mm]	492	492	492
Dybde [mm]	716	940	1388
Dimensjonene lasteplanet B x D [mm]	420 x 622	420 x 846	420 x 1294
Artikkelnr.	71220021.19V	71220022.19V	71220023.19V

Bredde [mm]	716	716	716
Dybde [mm]	716	940	1388
Dimensjonene lasteplanet B x D [mm]	646 x 622	646 x 846	646 x 1294
Artikkelnr.	71220024.19V	71220025.19V	71220026.19V

Bredde [mm]	940	940	940
Dybde [mm]	716	940	1388
Dimensjonene lasteplanet B x D [mm]	870 x 622	870 x 846	870 x 1294
Artikkelnr.	71220027.19V	71220028.19V	71220029.19V

Bredde [mm]	1164	1164	1164
Dybde [mm]	716	940	1388
Dimensjonene lasteplanet B x D [mm]	1094 x 622	1094 x 846	1094 x 1294
Artikkelnr.	71220030.19V	71220031.19V	71220032.19V

Skuffeinndeling

Inndelinger og skillevegger

Smådelbokser

Sikker og oversiktlig
oppbevaring av
små deler



Aldri lete mer

Skuffene i bott vario3 bilinnredning organiserer varene dine perfekt. De sørger for det nødvendige overblikket over verktøy og smådeler og oppbevarer det sikkert. Dermed behøver ikke deler fly rundt i lasterommet. Bare plasser skuffene der du best kommer til og får enkel tilgang til varene. De lette og robuste uttrekkbare hyllene har en høy bæreevne på inntil 70 kg.

Vi gir deg mange forskjellige muligheter til inndeling av skuffene. Skille- og delevegger strukturerer skuffen for en oversiktlig orden. Smådelsboksene gjør også det, men har i tillegg den fordelen at de kan tas helt ut, med hele innholdet. Slik har du alltid rask tilgang. Du kan skrive på smådelsboksene, slik at du alltid har overblikk over innholdet.

Skuffeinndeling



Tilbehør

Inndelinger og skillevegger

- Prefabrikerte sortimenter for alle skuffebunner og -fronthøyder gjør det mulig med rask og enkel inndeling av skuffene på langs og tvers
- Skillevegger og inndelinger skaper oversikt og sparer tid med å lete
- Inndelingsholder av kunststoff reduserer utvikling av støv
- Alle komponenter kan også fås enkeltvis, dermed kan skuffene inndeles komplett individuelt

Smådelbokser

- Optimal for oversiktlig og ordentlig lagring av smådeler
- Prefabrikerte sortimenter for alle skuffebunner og gjør det mulig med rask og enkel inndeling av skuffene med forskjellige smådelbokser
- På grunn av avrundede hjørner på gulvarealet kan også mindre deler lett hentes ut fra boksene
- Passer til brett vario3 skuffer med fronthøyde 100 mm, cubio skuffer, Systainer³ organisere og varioCase servicekoffert
- Med valgfri merkeclips kan alle bokser enkelt merkes

Skuffeinndeling



Ytterligere løsninger

- Skuminnlegg for håndverktøy
- Oppbevaringsrom
- Kompaktrau

Koffertsystemer

Forbinder verksted,
servicebil og
byggeplass

Perfekt integrert i
bott vario3 bilinnredning

Utbredt
markedsstandard



Systainer³ forbinder

Med den praktiske og robuste systemkofferten organiserer du smådeler og forbruksmateriell ordentlig. I Systainer³ transporterer du alt bekvemt og sikkert til brukstedet. I bilinnredningen kan kofferten skyves inn i passende føringskinner, som skuffer. Også for bott verkstedinnredninger finnes det tilsvarende skinner, slik at du kan bruke Systainer³ både på verkstedet og i servicebilen, perfekt og oversiktlig.

Systainer³ er en svært utbredt markedstandard, som lar seg integrere ideelt i bott vario3 bilinnredning Festool, Tanos og bott utviklet mobilitetkonseptet sammen, for å kunne tilby den perfekte servicekoffert. Koffertene kan stables og forbindes. Systainer³ gir deg også mulighet til å markere innholdet i fronten med merkelapper i kredittkortformat.

Koffertsystemer

Tilbehør



Ett system, én standard

- Bredt produktspekter og omfattende tilbehør gir optimale løsninger for alle bruksområder.
- Skinneholdere på sidene for enkel integrering i bott vario3 bilinnredninger og bott verkstedinnredninger.
- Effektivt arbeid med for ordentlig og oversiktlig lagring av maskiner, smådeler og forbruksmaterialer.
- Maksimal mobilitet på byggeplassen og i bedriften.
- Alle koffertene i størrelse M er tilpasset bott vario3 systembredde 478-4 og koffertene i størrelse L til bott vario3 systembredde 590-5.
- Ideell i kombinasjon med bott vario3 koffertuttrekk. Fullt uttrekk gir effektiv tilgang til hele innholdet i kofferten, uten at den må tas ut av bilinnredningen.



Systainer³

- Praktisk og robust systemkoffert for sikker og ordentlig lagring og transport av smådeler og forbruksmaterialer
- T-LOC som sentralt betjeningslement: Lukke, åpne, feste med bare én dreining
- Mulighet for merking med plass for 2 etiketter i kredittkortformat i front
- Kan stables og kobles sammen med andre Systainer-produkter
- Belastning (enkel): 20 kg
- Belastning (i koblet tilstand): 40 kg



Systainer³ Organizer

- Med transparent lokk for god oversikt og tilgang til innholdet uten leting
- T-LOC som sentralt betjeningslement: Lukke, åpne, feste med bare én dreining
- Mulighet for merking med plass for 2 etiketter i kredittkortformat i front
- kan stables og kobles sammen med mange andre Systainer-produkter
- Belastning: 20 kg



bott varioCase

- Servicekoffert med topp kvalitet av lett aluminium eller robust stålplate
- Mangesidig bruk med omfattende tilbehør
- Sikkerhet med automatisk låsing når dekkelet lukkes
- Belastning: 20 kg

Koffertsystemer Systainer[®] M

Tilbehør

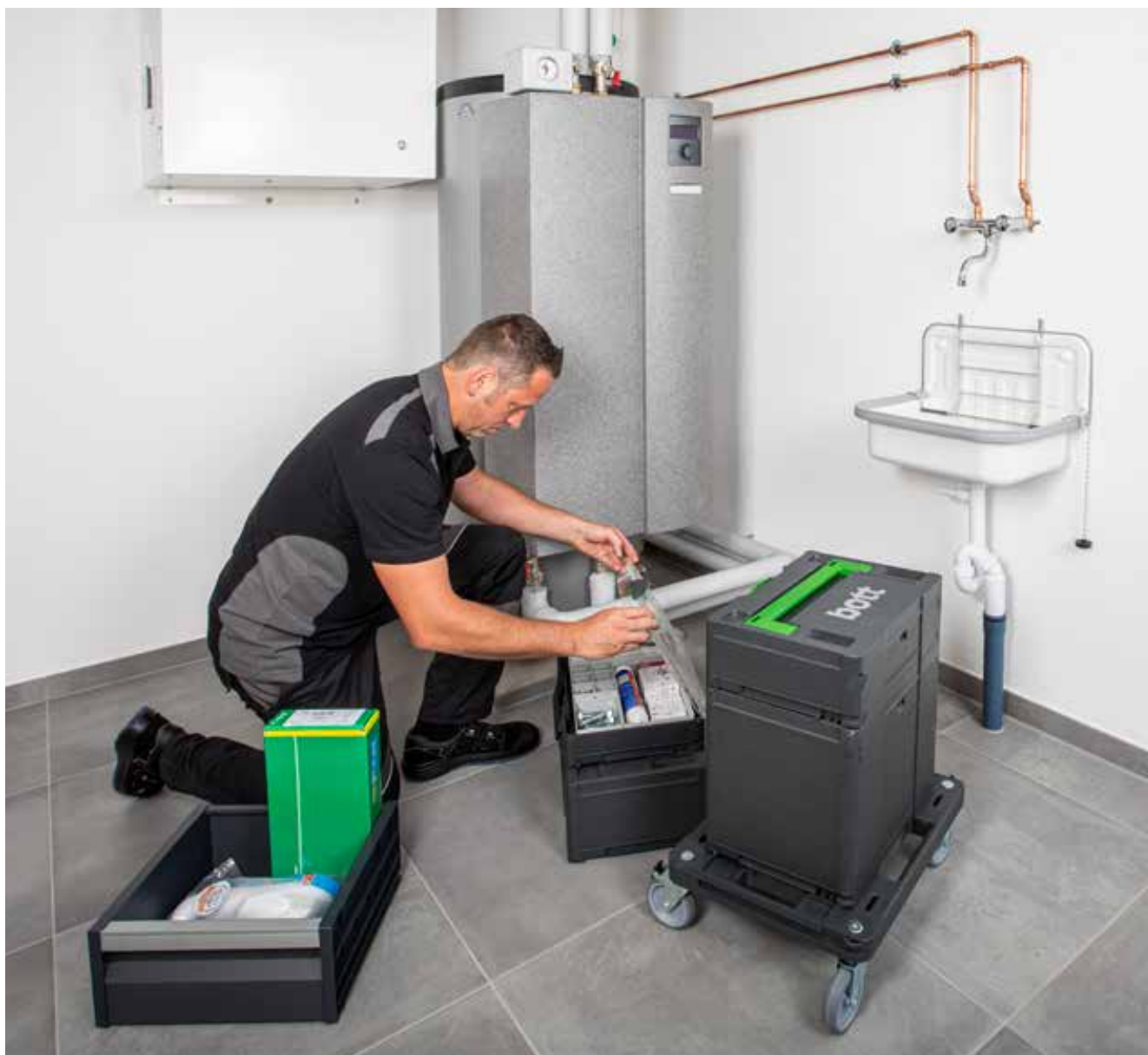

Koffertsystemer Systainer³ M

Systainer³ M tom koffert for individuell innredning



- Praktisk og robust systemkoffert for sikker og ordentlig lagring og transport av maskiner, håndverktøy, smådeler og forbruksmaterialer
- Skinnholdere på sidene for enkel integrering i bott vario3 bilinnredninger og bott verkstedinnredninger
- T-LOC som sentralt betjeningsэлемент: Lukke, åpne, feste med bare én dreining
- Mulighet for merking med plass for 2 etiketter i kredittkortformat i front
- Kan stables og kobles sammen med andre Systainer-produkter
- Belastning (enkel): 20 kg
- Belastning (i koblet tilstand): 40 kg
- Materiale: ABS



Betegnelsе	Systainer ³ M 112	Systainer ³ M 137	Systainer ³ M 187
Utførelse	Bærehåndtak	Bærehåndtak	Bærehåndtak
Sammenstilling	tom	tom	tom
Dimensjoner B x D x H [mm]	396 x 296 x 112	396 x 296 x 137	396 x 296 x 187
Artikkelnr.	72520003.19V	72520004.19V	72520005.19V



Betegnelsе	Systainer ³ M 237	Systainer ³ M 337	Systainer ³ M 437
Utførelse	Uttrekkshjelp	Uttrekkshjelp	Uttrekkshjelp
Sammenstilling	tom	tom	tom
Dimensjoner B x D x H [mm]	396 x 296 x 237	396 x 296 x 337	396 x 296 x 437
Artikkelnr.	72520006.19V	72520007.19V	72520008.19V

Koffertsystemer Systainer³ M

Systainer³ M 112 med universalinnlegg



- Praktisk og robust systemkoffert for sikker og ordentlig lagring og transport av smådeler og forbruksmaterialer
- Innredet med universal innlegg med 10 rom med forskjellig størrelse og lokkinnlegg
- Skinneholdere på sidene for enkel integrering i bott vario3 bilinnredninger og bott verkstedinnredninger
- T-LOC som sentralt betjeningsselement: Lukke, åpne, feste med bare én dreining
- Mulighet for merking med plass for 2 etiketter i kredittkortformat i front
- Kan stables og kobles sammen med andre Systainer-produkter
- Belastning (enkel): 20 kg
- Belastning (i koblet tilstand): 40 kg
- Materiale: ABS

Betegnelse	Systainer ³ M 112
Utførelse	Bærehåndtak
Sammenstilling	Universal innlegg med 10 rom
Dimensjoner B x D x H [mm]	396 x 296 x 112
Artikkelnr.	72520027.19V



Koffertsystemer Systainer³ M

Systainer³ M med romdelings-sett



- praktisk og robust systemkoffert for sikker og ordentlig lagring og transport av håndverktøy, smådeler og forbruksmaterialer
- konfigurert med romdelings-sett; koffertene er inndelt i inntil 6 rom med identisk størrelse
- skinnholdere på sidene for enkel integrering i bott vario3 bilinnredninger og bott verkstedinnredninger
- T-LOC som sentralt betjeningselement: Lukke, åpne, feste med bare én dreining
- Mulighet for merking med plass for 2 etiketter i kredittkortformat i front
- kan stables og kobles sammen med andre Systainer-produkter
- Belastning (enkel): 20 kg
- Belastning (i koblet tilstand): 40 kg
- Materiale: ABS



Betegnelse	Systainer ³ M 112	Systainer ³ M 137	Systainer ³ M 187	Systainer ³ M 237	Systainer ³ M 337	Systainer ³ M 437
Utførelse	Bærehåndtak	Bærehåndtak	Bærehåndtak	Uttrekkshjelp	Uttrekkshjelp	Uttrekkshjelp
Sammenstilling	romdelings-sett cover innlegg	romdelings-sett cover innlegg	romdelings-sett cover innlegg	Romdelings-sett	Romdelings-sett	Romdelings-sett
Dimensjoner B x D x H [mm]	396 x 296 x 112	396 x 296 x 137	396 x 296 x 187	396 x 296 x 237	396 x 296 x 337	396 x 296 x 437
Artikkelnr.	72520052.19V	72520053.19V	72520054.19V	72520047.19V	72520048.19V	72520049.19V

Koffertsystemer Systainer³ M

Systainer³ M 187 med bokser



- praktisk og robust systemkoffert for sikker og ordentlig lagring og transport av smådeler og forbruksmaterialer
- konfigurert med 2 løse brett med smådelsbokser i hver
- inkl. EPP lokkinnlegg
- skinnholdere på sidene for enkel integrering i brett vario3 bilinnredninger og brett verkstedinnredninger
- T-LOC som sentralt betjeningsselement: Lukke, åpne, feste med bare én dreining
- Mulighet for merking med plass for 2 etiketter i kredittkortformat i front
- kan stables og kobles sammen med andre Systainer-produkter
- Belastning (enkel): 20 kg
- Belastning (i koblet tilstand): 40 kg
- Materiale koffert: ABS
- Materiale boxbrett: pulverlakkert aluminium



Betegnelse	Systainer ³ M 187	Systainer ³ M 187	Systainer ³ M 187
Utførelse	Bærehåndtak	Bærehåndtak	Bærehåndtak
Sammenstilling	18 bokser	25 bokser	32 bokser
Dimensjoner B x D x H [mm]	396 x 296 x 187	396 x 296 x 187	396 x 296 x 187
Artikkelnr.	72520050.19V	72520058.19V	72520059.19V



Koffertsystemer Systainer³ M

Systainer³ M med innleggsskum



- Praktisk og robust systemkoffert for sikker og ordentlig lagring og transport av håndverktøy, smådeler og forbruksmaterialer
- Konfigurert med belegg, innleggsskum (25 mm raster) og lokkpolstring for å tilpasse individuelle innlegg
- Skinnholdere på sidene for enkel integrering i bott vario3 bilinnredninger og bott verkstedinnredninger
- T-LOC som sentralt betjeningsэлемент: Lukke, åpne, feste med bare én dreining
- Mulighet for merking med plass for 2 etiketter i kredittkortformat i front
- Kan stables og kobles sammen med andre Systainer-produkter
- Belastning (enkel): 20 kg
- Belastning (i koblet tilstand): 40 kg
- Materiale: ABS



Betegnelsе	Systainer ³ M 112	Systainer ³ M 137	Systainer ³ M 187
Utførelse	Bærehåndtak	Bærehåndtak	Bærehåndtak
Sammenstilling	1x Belegg 1x Innleggsskum 1x Lokkpolstring	1x Belegg 1x Innleggsskum 1x Lokkpolstring	1x Belegg 3x Innleggsskum 1x Lokkpolstring
Dimensjoner B x D x H [mm]	396 x 296 x 112	396 x 296 x 137	396 x 296 x 187
Artikkelnr.	72520038.19V	72520039.19V	72520040.19V



Betegnelsе	Systainer ³ M 237	Systainer ³ M 337	Systainer ³ M 437
Utførelse	Uttrekkshjelp	Uttrekkshjelp	Uttrekkshjelp
Sammenstilling	1x Belegg 5x Innleggsskum 1x Lokkpolstring	1x Belegg 5x Innleggsskum 1x Lokkpolstring	1x Belegg 5x Innleggsskum 1x Lokkpolstring
Dimensjoner B x D x H [mm]	396 x 296 x 237	396 x 296 x 337	396 x 296 x 437
Artikkelnr.	72520041.19V	72520042.19V	72520043.19V

Koffertsystemer Systainer³ M

Systainer³ M med holder for spraybokser



- Praktisk og robust systemkoffert for sikker og ordentlig lagring og transport av spraybokser
- Konfigurert med holder for spraybokser i EPP; for 14 bokser med maks. diam. 69 mm
- Skinneholdere på sidene for enkel integrering i bott vario3 bilinnredninger og bott verkstedinnredninger
- T-LOC som sentralt betjeningselement: Lukke, åpne, feste med bare én dreining
- Mulighet for merking med plass for 2 etiketter i kredittkortformat i front
- Kan stables og kobles sammen med andre Systainer-produkter
- Belastning (enkel): 20 kg
- Belastning (i koblet tilstand): 40 kg
- Materiale: ABS



Betegnelsen	Systainer ³ M 337	Systainer ³ M 437
Utførelse	Uttrekkshjelp	Uttrekkshjelp
Sammenstilling	Holder for spraybokser	Holder for spraybokser
Dimensjoner B x D x H [mm]	396 x 296 x 337	396 x 296 x 437
Artikkelnr.	72520029.19V	72520030.19V

Koffertsystemer Systainer³ M

Systainer³ M med oppbevaring for bokser



- Praktisk og robust systemkoffert for sikker og ordentlig lagring og transport av esker
- Konfigurert med holder for spraybokser i EPP; for 22 bokser med maks. diam. 51 mm og 15 spisser
- Skinnholdere på sidene for enkel integrering i bott vario3 bilinnredninger og bott verkstedinnredninger
- T-LOC som sentralt betjeningsэлемент: Lukke, åpne, feste med bare én dreining
- Mulighet for merking med plass for 2 etiketter i kredittkortformat i front
- Kan stables og kobles sammen med andre Systainer-produkter
- Belastning (enkel): 20 kg
- Belastning (i koblet tilstand): 40 kg
- Materiale: ABS



Betegnelse	Systainer ³ M 337	Systainer ³ M 437
Utførelse	Uttrekkshjelp	Uttrekkshjelp
Sammenstilling	Oppbevaring for esker	Oppbevaring for esker
Dimensjoner B x D x H [mm]	396 x 296 x 337	396 x 296 x 437
Artikkelnr.	72520031.19V	72520032.19V

Koffertsystemer Systainer³ M

Systainer³ M med holder for hengemapper



- praktisk og robust systemkoffert for sikker og ordentlig lagring og transport av hengemapper
- konfigurert med hengemapper og -permer iht. DIN 821
- med bokser m. lokk for kontormaterialer
- skinneholdere på sidene for enkel integrering i brett vario3 bilinnredninger og brett verkstedinnredninger
- T-LOC som sentralt betjeningsselement: Lukke, åpne, feste med bare én dreining
- Mulighet for merking med plass for 2 etiketter i kredittkortformat i front
- kan stables og kobles sammen med andre Systainer-produkter
- Belastning (enkel): 20 kg
- Belastning (i koblet tilstand): 40 kg
- Materiale: ABS

Betegnelsen	Systainer ³ M 337
Utførelse	Uttrekkshjelp
Sammenstilling	Hengerammer + veske
Dimensjoner B x D x H [mm]	396 x 296 x 337
Artikkelnr.	72520036.19V



Koffertsystemer Systainer³ L

Systainer³ L tom koffert for individuell innredning



- Praktisk og robust systemkoffert for sikker og ordentlig lagring og transport av maskiner, håndverktøy, smådeler og forbruksmaterialer
- Skinnholdere på sidene for enkel integrering i bott vario3 bilinnredninger og bott verkstedinnredninger
- T-LOC som sentralt betjeningselement: Lukke, åpne, feste med bare én dreining
- Mulighet for merking med plass for 2 etiketter i kredittkortformat i front
- Kan stables og kobles sammen med andre Systainer-produkter
- Belastning (enkel): 20 kg
- Belastning (i koblet tilstand): 40 kg
- Materiale: ABS



Betegnelse	Systainer ³ L 137	Systainer ³ L 187	Systainer ³ L 237
Utførelse	Bærehåndtak	Bærehåndtak	Uttrekkshjelp
Sammenstilling	tom	tom	tom
Dimensjoner B x D x H [mm]	508 x 296 x 137	508 x 296 x 187	508 x 296 x 237
Artikkelnr.	72520009.19V	72520010.19V	72520011.19V

Koffertsystemer Systainer³ L

Systainer³ L 137 med universalinnlegg



- Praktisk og robust systemkoffert for sikker og ordentlig lagring og transport av smådeler og forbruksmaterialer
- Innredet med universal innlegg med 6 rom med forskjellig størrelse og lokkinnlegg
- Skinnholdere på sidene for enkel integrering i brett vario3 bilinnredninger og brett verkstedinnredninger
- T-LOC som sentralt betjeningsselement: Lukke, åpne, feste med bare én dreining
- Mulighet for merking med plass for 2 etiketter i kredittkortformat i front
- Kan stables og kobles sammen med mange andre Systainer-produkter
- Belastning (enkel): 20 kg
- Belastning (i koblet tilstand): 40 kg
- Materiale: ABS

Betegnelse	Systainer ³ L 137
Utførelse	Bærehåndtak
Sammenstilling	universal innlegg med 6 rom
Dimensjoner B x D x H [mm]	508 x 296 x 137
Artikkelnr.	72520028.19V



Koffertsystemer Systainer³ L

Systainer³ L med romdelings-sett



- praktisk og robust systemkoffert for sikker og ordentlig lagring og transport av håndverktøy, smådeler og forbruksmaterialer
- konfigurert med romdelings-sett; koffertene er inndelt i inntil 6 rom med identisk størrelse
- skinneholdere på sidene for enkel integrering i bott vario3 bilinnredninger og bott verkstedinnredninger
- T-LOC som sentralt betjenings-element: Lukke, åpne, feste med bare én dreining
- Mulighet for merking med plass for 2 etiketter i kredittkortformat i front
- kan stables og kobles sammen med mange andre Systainer-produkter
- Belastning (enkel): 20 kg
- Belastning (i koblet tilstand): 40 kg
- Materiale: ABS



Betegnelse	Systainer ³ L 137	Systainer ³ L 187	Systainer ³ L 237
Utførelse	Bærehåndtak	Bærehåndtak	Uttrekkshjelp
Sammenstilling	romdelings-sett cover innlegg	romdelings-sett cover innlegg	Romdelings-sett
Dimensjoner B x D x H [mm]	508 x 296 x 137	508 x 296 x 187	508 x 296 x 237
Artikkelnr.	72520055.19V	72520056.19V	72520057.19V



Koffertsystemer Systainer³ L

Systainer³ L 187 med bokser



- praktisk og robust systemkoffert for sikker og ordentlig lagring og transport av smådeler og forbruksmaterialer
- konfigurert med 2 løse brett med smådelsbokser i hver
- inkl. EPP lokkinnlegg
- skinneholdere på sidene for enkel integrering i brett vario3 bilinnredninger og brett verkstedinnredninger
- T-LOC som sentralt betjeningsselement: Lukke, åpne, feste med bare én dreining
- Mulighet for merking med plass for 2 etiketter i kredittkortformat i front
- kan stables og kobles sammen med mange andre Systainer-produkter
- Belastning (enkel): 20 kg
- Belastning (i koblet tilstand): 40 kg
- Materiale koffert: ABS
- Materiale boxbrett: pulverlakkert aluminium



Betegnelse	Systainer ³ L 187	Systainer ³ L 187	Systainer ³ L 187
Utførelse	Bærehåndtak	Bærehåndtak	Bærehåndtak
Sammenstilling	20 bokser	29 bokser	38 bokser
Dimensjoner B x D x H [mm]	508 x 296 x 187	508 x 296 x 187	508 x 296 x 187
Artikkelnr.	72520051.19V	72520060.19V	72520061.19V



Koffertsystemer Systainer³ L

Systainer³ L med innleggsskum



- Praktisk og robust systemkoffert for sikker og ordentlig lagring og transport av håndverktøy, smådeler og forbruksmaterialer
- Konfigurert med belegg, innleggsskum (25 mm raster) og lokkpolstring for å tilpasse individuelle innlegg
- Skinnholdere på sidene for enkel integrering i bott vario3 bilinnredninger og bott verkstedinnredninger
- T-LOC som sentralt betjeningsэлемент: Lukke, åpne, feste med bare én dreining
- Mulighet for merking med plass for 2 etiketter i kredittkortformat i front
- Kan stables og kobles sammen med mange andre Systainer-produkter
- Belastning (enkel): 20 kg
- Belastning (i koblet tilstand): 40 kg
- Materiale: ABS



Betegnelsе	Systainer ³ L 137	Systainer ³ L 187	Systainer ³ L 237
Utførelse	Bærehåndtak	Bærehåndtak	Uttrekkshjelp
Sammenstilling	1x Belegg 1x Innleggsskum 1x Lokkpolstring	1x Belegg 3x Innleggsskum 1x Lokkpolstring	1x Belegg 5x Innleggsskum 1x Lokkpolstring
Dimensjoner B x D x H [mm]	508 x 296 x 137	508 x 296 x 187	508 x 296 x 237
Artikkelnr.	72520044.19V	72520045.19V	72520046.19V

Koffertsystemer Systainer³ L

Systainer³ L med verktøynlegg



- praktisk og robust systemkoffert for sikker og ordentlig lagring og transport av håndverktøy
- konfigurert med verktøynlegg og lokkinnlegg / boks m. lokk
- den oversiktlige oppbevaringen gjør det lett å finne håndverktøyet som skal brukes
- skinneholdere på sidene for enkel integrering i brett vario3 bilinnredninger og brett verkstedinnredninger
- T-LOC som sentralt betjeningselement: Lukke, åpne, feste med bare én dreining
- Mulighet for merking med plass for 2 etiketter i kredittkortformat i front
- kan stables og kobles sammen med mange andre Systainer-produkter
- Belastning (enkel): 20 kg
- Belastning (i koblet tilstand): 40 kg
- Materiale: ABS



Betegnelse	Systainer ³ L 187	Systainer ³ L 237
Utførelse	Bærehåndtak	Uttrekkshjelp
Sammenstilling	verktøynlegg og boks m. lokk	verktøynlegg og boks m. lokk
Dimensjoner B x D x H [mm]	508 x 296 x 187	508 x 296 x 237
Artikkelnr.	72520034.19V	72520035.19V



Koffertsystemer Systainer³ Organizer M + L

Systainer³ Organizer tom koffert for individuell innredning



- Praktisk og robust systemkoffert for sikker og ordentlig lagring og transport av smådeler og forbruksmaterialer
- Med transparent lokk for god oversikt og tilgang til innholdet uten leting
- Skinnholdere på sidene for enkel integrering i bott vario3 bilinnredninger og bott verkstedinnredninger
- T-LOC som sentralt betjeningslement: Lukke, åpne, feste med bare én dreining
- Mulighet for merking med plass for 2 etiketter i kredittkortformat i front
- Kan stables og kobles sammen med mange andre Systainer-produkter
- Belastning: 20 kg



Betegnelsen	Systainer ³ Organizer M 89	Systainer ³ Organizer L 89
Sammenstilling	tom	tom
Dimensjoner B x D x H [mm]	396 x 296 x 89	508 x 296 x 89
Artikkelnr.	72520001.19V	72520002.19V



Koffertsystemer Systainer³ Organizer M + L

Systainer³ Organizer med smådelsbokser



- Praktisk og robust systemkoffert for sikker og ordentlig lagring og transport av smådeler og forbruksmaterialer
- Konfigurert med smådelsbokser
- Med transparent lokk for god oversikt og tilgang til innholdet uten leting
- Skinneholdere på sidene for enkel integrering i brett vario³ bilinnredninger og brett verkstedinnredninger
- T-LOC som sentralt betjeningselement: Lukke, åpne, feste med bare én dreining
- Mulighet for merking med plass for 2 etiketter i kredittkortformat i front
- Kan stables og kobles sammen med mange andre Systainer-produkter
- Belastning: 20 kg



Betegnelsen	Systainer ³ Organizer M 89	Systainer ³ Organizer M 89	Systainer ³ Organizer M 89
Sammenstilling	12 bokser	18 bokser	28 bokser
Dimensjoner B x D x H [mm]	396 x 296 x 89	396 x 296 x 89	396 x 296 x 89
Artikkelnr.	72520021.19V	72520022.19V	72520023.19V



Betegnelsen	Systainer ³ Organizer L 89	Systainer ³ Organizer L 89	Systainer ³ Organizer L 89
Sammenstilling	13 bokser	20 bokser	33 bokser
Dimensjoner B x D x H [mm]	508 x 296 x 89	508 x 296 x 89	508 x 296 x 89
Artikkelnr.	72520024.19V	72520025.19V	72520026.19V

Koffertsystemer Systainer³ ToolBox M + L

Systainer³ ToolBox



- praktisk og robust bæreboks for sikker og ordentlig lagring og transport av maskiner, håndverktøy, smådelar og forbruksmaterialer
- ikke noe lokk som begrenser oppbevaringsrommet - dermed også velegnet for overdimensjonert gods
- skinneholdere på sidene for enkel integrering i bott vario3 bilinnredninger og bott verkstedinnredninger
- T-LOC som sentralt betjeningslement: Lukke, åpne, feste med bare én dreining
- Mulighet for merking med plass for 2 etiketter i kredittkortformat i front
- kan stables og kobles sammen med andre Systainer-produkter
- Belastning (enkel): 20 kg
- Belastning (i koblet tilstand): 40 kg
- Materiale: ABS



Betegnelse	Systainer ³ ToolBox M 137	Systainer ³ ToolBox M 187	Systainer ³ ToolBox M 237
Sammenstilling	tom	tom	tom
Dimensjoner B x D x H [mm]	396 x 296 x 137	396 x 296 x 187	396 x 296 x 237
Artikkelnr.	72520063.19V	72520064.19V	72520065.19V



Betegnelse	Systainer ³ ToolBox L 137	Systainer ³ ToolBox L 187	Systainer ³ ToolBox L 237
Sammenstilling	tom	tom	tom
Dimensjoner B x D x H [mm]	508 x 296 x 137	508 x 296 x 187	508 x 296 x 237
Artikkelnr.	72520068.19V	72520069.19V	72520070.19V

Koffertsystemer Systainer³ tilbehør

Rullebrett



- for rask og enkel transport av flere koffertter
- passer til alle Systainer³ M og L
- optimal bevegelse og stabilitet med store ruller og god akselavstand
- enkel integrering i bott vario3 bilinnredning med fester på siden (bredde 5 / planhøyde 175 mm)
- 4 dreibare hjul, foran med 2 x brems
- Rullediameter: 100 mm
- Bæreevne 100 kg
- Farge: antrasittgrå



Betegnelse	Systainer ³ rullebrett
For kofferttype	alle systainere ³ M + L, samt alle systainer T-LOC
Dimensjoner B x D x H [mm]	508 x 397 x 160
Artikkelnr.	72522029.19V

Rullebrett

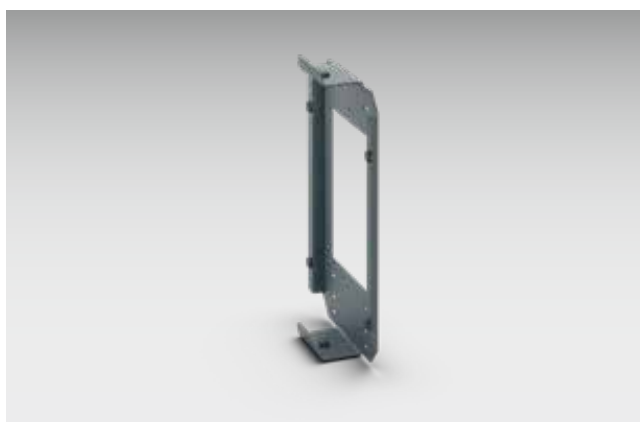

- for rask, enkel og sikker oppbevaring av systainer³ rullebrett
- Støyreduksjon med gummibuffere
- for montering på siden av bott vario3 SLF eller perfolplater
- Materiale: pulverlakkert aluminium (RAL 7016)



Utførelse	Holder for systainer ³ rullebrett
Fra systemdybde [mm]	376
Dimensjoner B x D x H [mm]	290 x 66 x 439
Artikkelnr.	73508025.19V

Koffertsystemer Systainer³ tilbehør

Tralle med skuff



- praktisk transportvogn for komfortabel transport av Systainer systemkofferter
- store hjul gir enkel transport i trapp
- integrert skuff for oppbevaring av smådeler (bæreevne 5 kg)
- med justerbar sikringsstropp
- Rullebrett- og sekketralfunksjon
- passer til alle kofferter med bunnmål 400 x 300 mm
- Rullediameter foran: 75 mm
- Rullediameter bak: 200 mm
- Bæreevne 100 kg

Betegnelsen	Tralle med skuff
For kofferttype	alle systainere ³ M + L, samt alle systainer T-LOC
Dimensjoner B x D x H [mm]	600 x 440 x 1100
Artikkelnr.	72522030.90V



Koffertsystemer Systainer³ tilbehør

Merkesett



- for ren og ordentlig merking av koffertene
- for mindre leting og økt effektivitet
- passer til alle Systainer³ M og L
- stikkes inn i de to holderne foran på kofferten
- består av 20 transparente kort og 2 ark med 10 papirkort på hver til å rive av

Betegnelse	Merkesett
For kofferttype	alle systainere ³ M + L, samt alle systainer T-LOC
Dimensjoner B x D x H [mm]	86 x 1 x 54
Artikelnr.	72522038

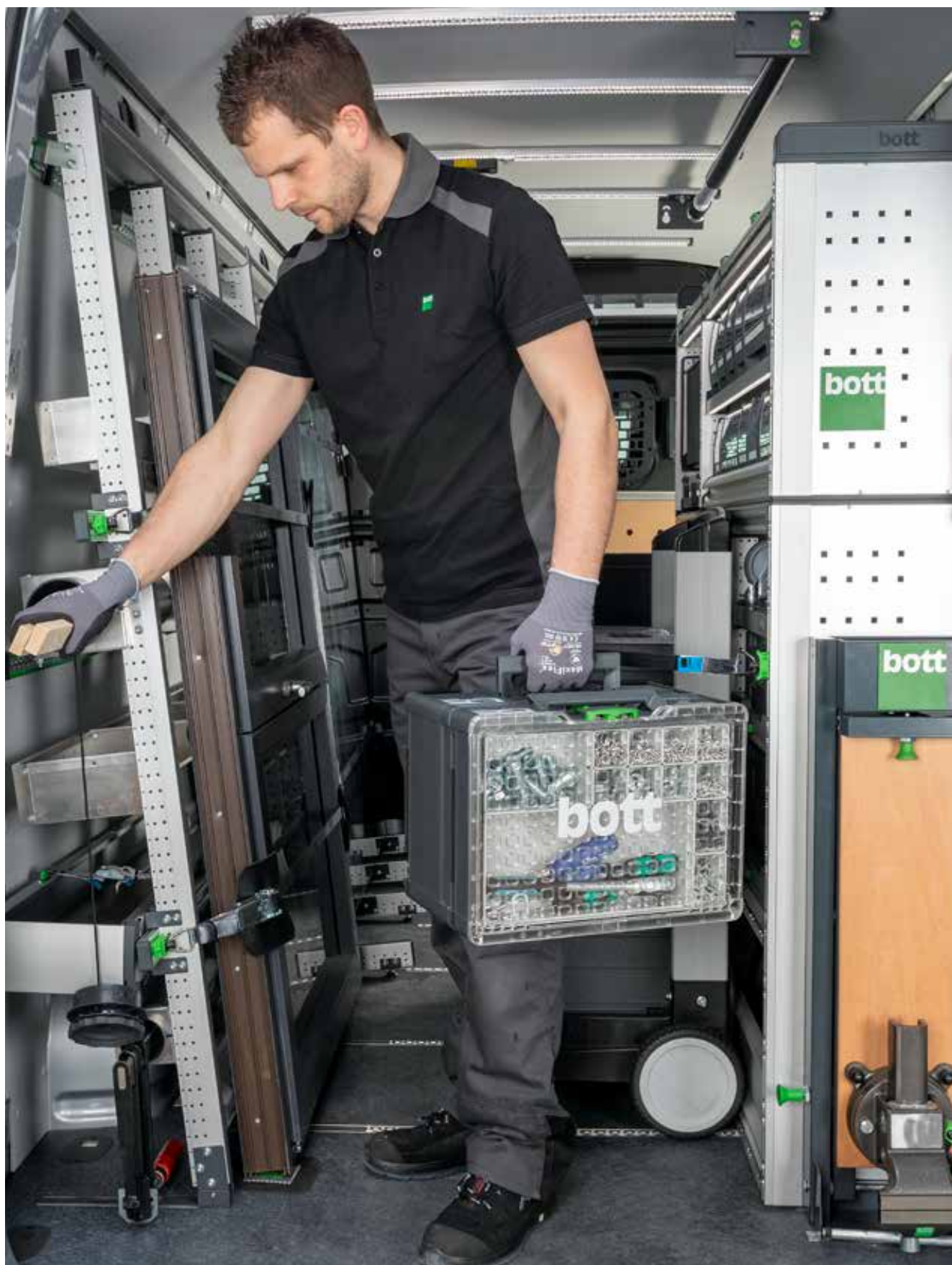

Koffertsystemer Systainer³ tilbehør

Koffertsystemer varioCase M

varioCase M tom



- lett og solid servicekoffert for individuell innredning
- skinneholdere på sidene for enkel integrering i bodd vario3 bilinnredninger og bodd verkstedinnredninger
- Sikkerhet med automatisk låsing når dekselet lukkes
- Belastning: 20 kg
- Materiale: eloksert aluminium



Betegnelse	varioCase M 84	varioCase M 135
Sammenstilling	tom	tom
Dimensjoner B x D x H [mm]	396 x 337 x 84	396 x 337 x 135
Artikkelnr.	72511001.97V	72511003.97V

varioCase M tom



- robust og solid servicekoffert som fylles individuelt
- enkel integrering i bodd vario3 bilinnredninger og bodd verkstedinnredninger med skinneholdere på sidene
- Sikkerhet med automatisk låsing når dekselet lukkes
- Belastning: 20 kg
- Materiale: pulverbelagt stålplate
- Farge: antrassittgrå (RAL 7016)



Betegnelse	varioCase M 84	varioCase M 135
Sammenstilling	tom	tom
Dimensjoner B x D x H [mm]	396 x 337 x 84	396 x 337 x 135
Artikkelnr.	72511005.19V	72511007.19V

Koffertsystemer varioCase M

varioCase M med skillevegger og inndelinger



- lett og solid servicekoffert med skille- og inndelingsvegger
- for ordentlig og oversiktlig lagring av verktøy og forbruksmaterialer
- enkel integrering i bott vario3 bilinnredninger og bott verkstedinnredninger med skinneholdere på sidene
- Sikkerhet med automatisk låsing når dekselet lukkes
- Belastning: 20 kg
- Materiale: eloksert aluminium



Betegnelse	varioCase M 84	varioCase M 135
Sammenstilling	2x inndelinger / 5x skillevegger	2x inndelinger / 5x skillevegger
Dimensjoner B x D x H [mm]	396 x 337 x 84	396 x 337 x 135
Artikkelnr.	72511013.97V	72511015.97V

varioCase M med skillevegger og inndelinger



- robust og solid servicekoffert med skille- og inndelingsvegger
- for ordentlig og oversiktlig lagring av verktøy og forbruksmaterialer
- skinneholdere på sidene for enkel integrering i bott vario3 bilinnredninger og bott verkstedinnredninger
- Sikkerhet med automatisk låsing når dekselet lukkes
- Belastning: 20 kg
- Materiale: pulverbelagt stålplate
- Farge: antrasittgrå (RAL 7016)



Betegnelse	varioCase M 84	varioCase M 135
Sammenstilling	2x inndelinger / 5x skillevegger	2x inndelinger / 5x skillevegger
Dimensjoner B x D x H [mm]	396 x 337 x 84	396 x 337 x 135
Artikkelnr.	72511014.19V	72511016.19V

Koffertsystemer varioCase M

varioCase M 84 med boks-sortimenter



- lett og solid servicekoffert med smådelsbokser
- for ordentlig og oversiktlig lagring av smådeler og forbruksmaterialer
- skinneholdere på sidene for enkel integrering i bodd vario3 bilinnredninger og bodd verkstedinnredninger
- Sikkerhet med automatisk låsing når dekselet lukkes
- Belastning: 20 kg
- Materiale: eloksert aluminium



Betegnelse	varioCase M 84	varioCase M 84	varioCase M 84	varioCase M 84
Sammenstilling	11 bokser	17 bokser	24 bokser	32 bokser
Dimensjoner B x D x H [mm]	396 x 337 x 84	396 x 337 x 84	396 x 337 x 84	396 x 337 x 84
Artikkelnr.	72511017.97V	72511018.97V	72511020.97V	72511021.97V

varioCase M 84 med boks-sortimenter



- robust og solid servicekoffert med smådelsbokser
- for ordentlig og oversiktlig lagring av smådeler og forbruksmaterialer
- skinneholdere på sidene for enkel integrering i bodd vario3 bilinnredninger og bodd verkstedinnredninger
- Sikkerhet med automatisk låsing når dekselet lukkes
- Belastning: 20 kg
- Materiale: pulverbelagt stålplate
- Farge: antrasittgrå (RAL 7016)

Betegnelse	varioCase M 84
Sammenstilling	17 bokser
Dimensjoner B x D x H [mm]	396 x 337 x 84
Artikkelnr.	72511019.19V

Koffertsystemer varioCase M

varioCase M 135 med boks-sortimenter



- lett og solid servicekoffert med smådelsbokser
- for ordentlig og oversiktlig lagring av smådeler og forbruksmaterialer
- god lagringsplass med separat boxbrett
- skinnholdere på sidene for enkel integrering i bott vario3 bilinnredninger og bott verkstedinnredninger
- Sikkerhet med automatisk låsing når dekselet lukkes
- Belastning: 20 kg
- Materiale: eloksert aluminium

Betegnelse	varioCase M 135
Sammenstilling	33 bokser med boxbrett
Dimensjoner B x D x H [mm]	396 x 337 x 135
Artikkelnr.	72511022.97V

varioCase M 84 med dyseinnsats



- lett og solid servicekoffert med dyseinnsats og smådelsbokser
- for sikker og oversiktlig lagring av brennerdyser
- skinnholdere på sidene for enkel integrering i bott vario3 bilinnredninger og bott verkstedinnredninger
- Sikkerhet med automatisk låsing når dekselet lukkes
- Belastning: 20 kg
- Materiale: eloksert aluminium

Betegnelse	varioCase M 84
Sammenstilling	Dyseinnsats og 2 smådelsbokser
Dimensjoner B x D x H [mm]	396 x 337 x 84
Artikkelnr.	72511029.97V

Koffertsystemer varioCase L

varioCase L tom



- lett og solid servicekoffert for individuell innredning
- skinneholdere på sidene for enkel integrering i bodd vario3 bilinnredninger og bodd verkstedinnredninger
- Sikkerhet med automatisk låsing når dekselet lukkes
- Belastning: 20 kg
- Materiale: eloksert aluminium



Betegnelse	varioCase L 84	varioCase L 135
Sammenstilling	tom	tom
Dimensjoner B x D x H [mm]	508 x 337 x 84	508 x 337 x 135
Artikkelnr.	72511002.97V	72511004.97V

varioCase L tom



- robust og solid servicekoffert som fylles individuelt
- skinneholdere på sidene for enkel integrering i bodd vario3 bilinnredninger og bodd verkstedinnredninger
- Sikkerhet med automatisk låsing når dekselet lukkes
- Belastning: 20 kg
- Materiale: pulverbelagt stålplate
- Farge: antrasittgrå (RAL 7016)



Betegnelse	varioCase L 84	varioCase L 135
Sammenstilling	tom	tom
Dimensjoner B x D x H [mm]	508 x 337 x 84	508 x 337 x 135
Artikkelnr.	72511006.19V	72511008.19V

Koffertsystemer varioCase L

varioCase L med skillevegger og inndelinger



- lett og solid servicekoffert med skille- og inndelingsvegger
- for ordentlig og oversiktlig lagring av verktøy og forbruksmaterialer
- skinnholdere på sidene for enkel integrering i bott vario3 bilinnredninger og bott verkstedinnredninger
- Sikkerhet med automatisk låsing når dekselet lukkes
- Belastning: 20 kg
- Materiale: eloksert aluminium



Betegnelsen	varioCase L 84	varioCase L 135
Sammenstilling	3x inndelinger / 6x skillevegger	3x inndelinger / 6x skillevegger
Dimensjoner B x D x H [mm]	508 x 337 x 84	508 x 337 x 135
Artikkelnr.	72511009.97V	72511011.97V

varioCase L med skillevegger og inndelinger



- robust og solid servicekoffert med skille- og inndelingsvegger
- for ordentlig og oversiktlig lagring av verktøy og forbruksmaterialer
- skinnholdere på sidene for enkel integrering i bott vario3 bilinnredninger og bott verkstedinnredninger
- Sikkerhet med automatisk låsing når dekselet lukkes
- Belastning: 20 kg
- Materiale: pulverbelagt stålplate
- Farge: antrasittgrå (RAL 7016)



Betegnelsen	varioCase L 84	varioCase L 135
Sammenstilling	3x inndelinger / 6x skillevegger	3x inndelinger / 6x skillevegger
Dimensjoner B x D x H [mm]	508 x 337 x 84	508 x 337 x 135
Artikkelnr.	72511010.19V	72511012.19V

Koffertsystemer varioCase L

varioCase L 84 med boks-sortimenter



- lett og solid servicekoffert med smådelsbokser
- for ordentlig og oversiktlig lagring av smådeler og forbruksmaterialer
- skinneholdere på sidene for enkel integrering i bott vario3 bilinnredninger og bott verkstedinnredninger
- Sikkerhet med automatisk låsing når dekselet lukkes
- Belastning: 20 kg
- Materiale: eloksert aluminium



Betegnelse	varioCase L 84	varioCase L 84	varioCase L 84	varioCase L 84
Sammenstilling	12 bokser og verktøyrom	17 bokser og verktøyrom	24 bokser og verktøyrom	32 bokser og verktøyrom
Dimensjoner B x D x H [mm]	508 x 337 x 84	508 x 337 x 84	508 x 337 x 84	508 x 337 x 84
Artikkelnr.	72511023.97V	72511024.97V	72511026.97V	72511027.97V

varioCase L 84 med boks-sortimenter



- robust og solid servicekoffert med smådelsbokser
- for ordentlig og oversiktlig lagring av smådeler og forbruksmaterialer
- skinneholdere på sidene for enkel integrering i bott vario3 bilinnredninger og bott verkstedinnredninger
- Sikkerhet med automatisk låsing når dekselet lukkes
- Belastning: 20 kg
- Materiale: pulverbelagt stålplate
- Farge: antrasittgrå (RAL 7016)

Betegnelse	varioCase L 84
Sammenstilling	17 bokser og verktøyrom
Dimensjoner B x D x H [mm]	508 x 337 x 84
Artikkelnr.	72511025.19V

Koffertsystemer varioCase L

varioCase L 135 med boks-sortimenter



- lett og solid servicekoffert med smådelsbokser
- for ordentlig og oversiktig lagring av smådeler og forbruksmaterialer
- god lagringsplass med separat boxbrett
- skinnholdere på sidene for enkel integrering i bott vario3 bilinnredninger og bott verkstedinnredninger
- Sikkerhet med automatisk låsing når dekselet lukkes
- Belastning: 20 kg
- Materiale: eloksert aluminium

Betegnelsen	varioCase L 135
Sammenstilling	34 bokser med boxbrett og verktøyrom
Dimensjoner B x D x H [mm]	508 x 337 x 135
Artikkelnr.	72511028.97V

varioCase L 84 med dyseinnsats



- lett og solid servicekoffert med dyseinnsats og smådelsbokser
- for sikker og oversiktig lagring av brennerdyser
- skinnholdere på sidene for enkel integrering i bott vario3 bilinnredninger og bott verkstedinnredninger
- Sikkerhet med automatisk låsing når dekselet lukkes
- Belastning: 20 kg
- Materiale: eloksert aluminium

Betegnelsen	varioCase L 84
Sammenstilling	Dyseinnsats, 2 smådelsbokser og verktøyrom
Dimensjoner B x D x H [mm]	508 x 337 x 84
Artikkelnr.	72511030.97V

perfo

Orden på arbeidsplassen

Rask tilgang til verktøy og smådeler

Et system- det originale



Oversikt for forutsigbarhet

Vårt hullveggssystem perfo sørger for effektivitet og orden på arbeidsplassen. Systematisk klargjøring av verktøy og smådeler garanterer en rask tilgang. perfo tilbyr et enhetlig system med mange forskjellige kroker og verktøyholdere.

I bott vario3 bilinnredning er perfo Raster standardisert i sidedelene. I tillegg kan bilens innvendige kledning eller skillevegger utstyres med perfo Raster.

perfo hullplatene kan også integreres i cubio skap og verkstedvogner. Våre perfo hullplater er spesielt egnet for montering på vegger eller arbeidsbord. I tillegg tilbyr frittstående perfo Racks og perfo Mobile mange muligheter til å plassere verktøy og materiell fleksibelt.

perfo ringholder

- Stålplate pulverlakkert, antrasittgrå RAL 7016
- Med 2 holdere, maks. Ø 70 mm

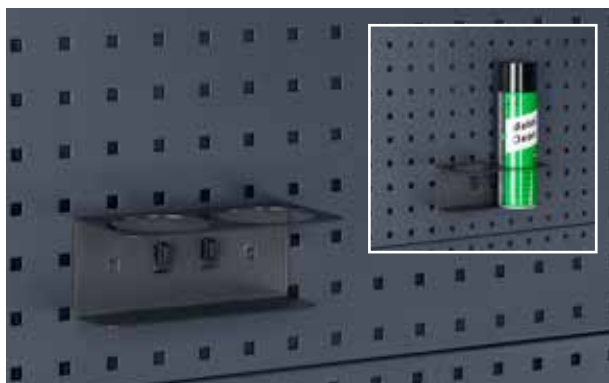

Salgsenhet	1
Dimensjoner B x D x H [mm]	175 x 87 x 70
Artikkelnr.	14021053.19V

perfo krok pluss

- Med bred grunnplate
- Høy krokende (35 mm)

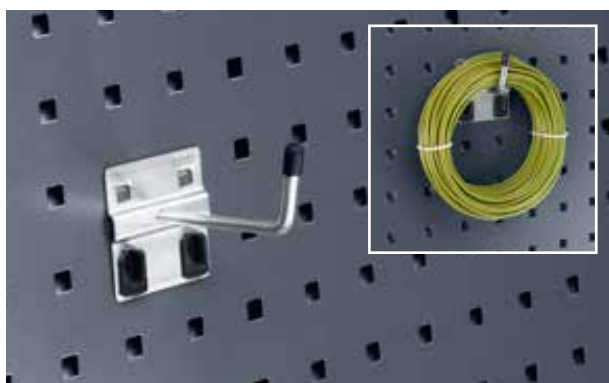

Salgsenhet	5	5	5
Dimensjoner B x D x H [mm]	60 x 25 x 60	60 x 50 x 60	60 x 75 x 60
Artikkelnr.	14001117	14001119	14001121

perfo dispensersett for vann

- 12 liter rominnhold
- Tappekran nede på kannen
- Med aluminiumsbrakett og festebelte



Salgsenhet	1
Dimensjoner B x D x H [mm]	370 x 185 x 375
Artikkelnr.	63003059.19V

perfo papirrullholder, selvsperrende

- For papirruller maks. 260 mm bred, Ø 280 mm
- Inklusive 1 papirrull



Utførelse	Papirrulleholder	Papirrull
Salgsenhet	1	12
Dimensjoner B x D x H [mm]	315 x 185 x 180	200 x 130 x 130
Artikkelnr.	63003058.19V	63003074.90V

Sortiment av perfo holdere



- Innhold
- 2 Kroker D 50 mm
- 2 Kroker D 75 mm
- 2 Kroker plus D 50 mm
- 2 Kroker plus D 75 mm
- 2 Dobbeltkroker 75 mm
- 1 Bøylekroker 100 mm
- 1 Ringholder 40 mm
- 1 Ringholder 60 mm
- 1 Monteringsnøkkel

Artikkelnr.

14030215

perfo hullplater

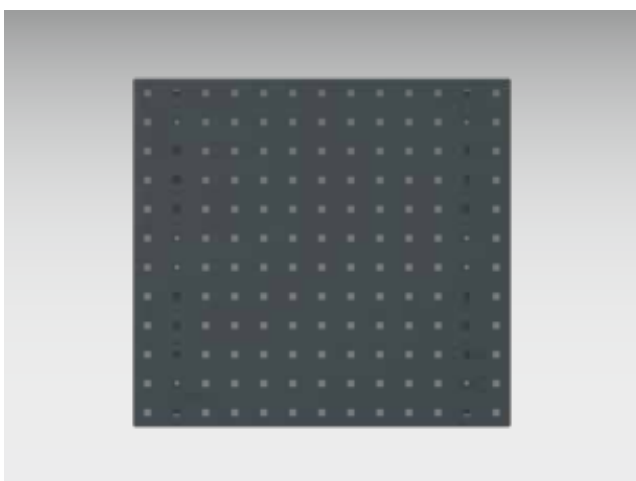

- Sidekantet gir ekstra stabilitet
- Ekstra forsterkninger på baksiden
- Perforering: 9,2 x 9,2 mm, hullavstand: 38,1 mm
- Tilpasset forbindelse mellom verktøyholder og bakplate
- Rastermålet løper over plateskjøtene

Dimensjoner B x D x H [mm]	495 x 13 x 457	991 x 13 x 457	1486 x 13 x 457	1981 x 13 x 457
Artikkelnr.	14025115.19	14025117.19	14025118.19	14025119.19

bottTainer

Tyverisikring

Rask og
ergonomisk tilgang

Optimal organisering av
oppbevaringsplassen



Organisering av oppbevaringsplass

bottTainer er utmerket egnet for organisering av oppbevaringsplassen og lastsikring på åpen lasteflate. Gjennom de underdelte oppbevaringsrommene har du alltid et godt overblikk over utstyret ditt på lasteplanet. Rask og ergonomisk tilgang til ditt materiale og verktøy er mulig til en hver tid. Det sørger skuffene for som er sikret og beskyttet med dører eller sjalusidører.

Den robuste rammekonstruksjonen gir bottTainer en høy stabilitet. Pakningene sørger for at utstyret ditt beskyttes mot vannsprut og forblir tørt. Med de mot-

standsdyktige låsene er transportgodset ditt alltid beskyttet mot tyveri. Du kan velge mellom mange forskjellige konfigurerte varianter av bottTainer. Eller du lar oss konfigurere en individuelt etter dine egne forestillinger.



Stabilitet

- høy stabilitet med robust rammekonstruksjon
- slitesterke overflater: sider og bunn i galvanisert stålplate
- kabinett med kantbeskyttelsesprofiler

Orden og komfort

- optimal organisering av oppbevaringsrom med vario systemdeler
- skuffeinndelinger for oversiktlig oppbevaring av smådeler
- rask tilgang til det viktigste utstyret via dører på siden, sjalusier, innvendige skuffer, uten å måtte klatre opp på lasteplanet

Allsidig

- allsidige utførelser
- med lokk i aluminiums-riffelplate, eller sjalusier i aluminium
- forskjellige utforminger og inndelinger av oppbevaringsrom
- individuell utforming er mulig som alternativ til komplettvarianter

Sikkerhet og beskyttelse

- enkel lastsikring på lasteplanet
- høy vær- og vannsprutbeskyttelse for verktøy og materiale
- tyverisikring for transportgodset med låsbar topunktslås
- justerbare føtter sikrer beskyttelse mot væte

bottTainer med klaffdeksel

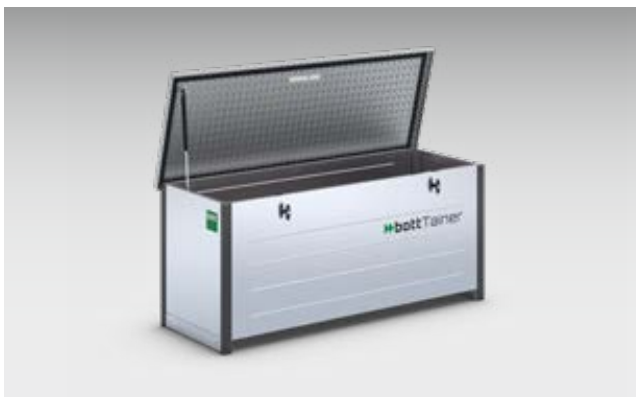

- lokk av sklisikker aluminiums-riffelplate
- gasstrykkfjær holder lokket sikkert åpent
- sikker oppbevaring av transportgodset med robust dobbelt lås

Utvendige dimensjoner B x D x H mm	1750 x 650 x 760	1930 x 650 x 760
Belastning kg	200	200
Vekt kg	63	69
Artikkelnr.	60020001.51M	60020002.51M

bottTainer med klaffdeksel og mellombunn



- lokk av sklisikker aluminiums-riffelplate
- konfigurert med todelt, uttakbar mellombunn
- gasstrykkfjær holder lokket sikkert åpent
- sikker oppbevaring av transportgodset med robust dobbelt lås

Utvendige dimensjoner B x D x H mm	1750 x 650 x 760	1930 x 650 x 760
Belastning kg	300	300
Vekt kg	71	77
Artikkelnr.	60020003.51M	60020004.51M

bottTainer skillevegg for mellombunn

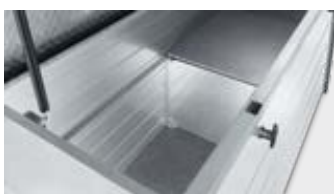

- Skillevegg for plassering ovenfor mellombunnen

Artikkelnr.	63001110.98V
--------------------	---------------------

bottTainer med dører og mellombunn



- lokk av sklisikker aluminiums-riffelplate
- Mulige versjoner:
- venstre og høyre med 1 høy dør hhv. 2 dører over hverandre med robuste låser
- fastskrudd mellombunn mellom nivåene
- øvre dør kan åpnes også ved lukket lastelem
- nedre rom kan konfigureres med skuffer etter ønske
- inkl. skillevegg for inndeling av det øverste rommet

Skuffesett*	Tunglast 70 kg	Tunglast 50 kg
Dimensjoner B x D x H mm	1x 175x540 / 1x 300x540	1x 175x795 / 1x 300x795
Artikkelnr.	60022011.19M	60022012.19M

Utvendige dimensjoner B x D x H mm	1750 x 630 x 1130	1750 x 630 x 1130	1930 x 630 x 1130	1930 x 630 x 1130
Versjon	4 dører	2 dører	4 dører	2 dører
Belastning kg	300	300	300	300
Vekt kg	99	98	106	105
Artikkelnr.	60022001.51M	60022003.51M	60022002.51M	60022004.51M

bottTainer med sjalusi



- værbestandige og låsbare sjalusier av robust aluminium
- rask tilgang til hele nyttevolumet



Utvendige dimensjoner B x D x H mm	1365 x 710 x 910
Versjon	hylle med droppfront, bottBox-hylle med bottBoxer
Vekt kg	76
Artikkelnr.	60021011.51M

bottTainer løftemaljer



- 4 løftemaljer
- for rask, mobil transport
- pulverlakkert
- farge: dyp svart (RAL 9005)
- inkl. monteringsmateriale

Artikkelnr.

90099590.63

bottTainer sokkel for gaffeltruck



- Gaffeltrucksokkel for rask, mobil transport
- galvanisert
- inkl. festesett

for bottTainer	Med lokk	med sjalusi
Dimensjoner B x D x H mm	650 x 130	710 x 130
Artikkelnr.	60020018.51M	60021006.51M

bott rom til lasteplan



- for montering på lasteplan for rask og enkel lastsikring
- til transport av spader, koster, og annet verktøy
- bredden kan varieres mellom 1700 og 2136 mm, så det passer på de aller fleste lasteplan
- robust konstruksjon i værbestandig, riffelplate i aluminium, lukkes på siden, over lastelemmen



Versjon	Rom til lasteplan	monteringsmaterieill
Dimensjoner B x T x H mm	1700 - 2136 x 622 x 382	
Artikkelnr.	60020029.98V	90099667

Lastsikringsmatte for kjøretøy med lasteplan



- for sikring av lasten på lasteplanet
- spesielt godt egnet for løst eller uformelig transportgods
- tett duk beskytter mot tyveri
- testet i samsvar med VDI 2700
- bæreevne inntil 200 daN
- farge: antrasittgrå
- 4 mattestørrelser for de vanligste lasteplanstørrelsene
- inkl. surremaljer for lastelem



Lengde lasteplan	2100-2650	2650-3200	3200-3750	3750-4300
Versjon matte	S	M	L	XL
Artikkelnr.	62627015.19V	62627016.19V	62627017.19V	62627018.19V



*"I bottTainer er alt verktøyet mitt sikkert oppbevart.
På lasteplanet har jeg alltid alt som jeg behøver på byggeplassen.
Det oppbevares tørt og rent.
I tillegg er den låst. Tyver har ingen sjanse."*





www.bott.no

Etac Bil AS

Kundeserviceteam: Telefon 815 69 469 - Faks 63 82 36 82

E-post hovedkontor.bil@etac.com

www.bott-group.com

Bott GmbH & Co. KG, Bahnstraße 17, 74405 Gaildorf, Germany

dialogue-active: Phone: +49 (0)79 71 / 251-251, Fax: +49 (0)79 71 / 251-205